

# Air Scrubber

BY ACTIVEPURE®

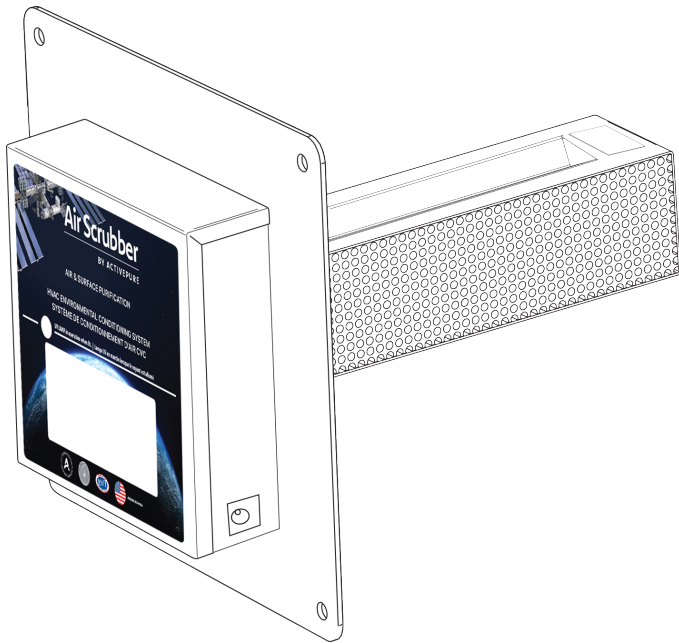

DUCT MOUNTED AIR AND SURFACE PURIFICATION SYSTEM

READ MANUAL CAREFULLY FOR  
PROPER USE AND OPTIMAL OPERATION.



# GENERAL INFORMATION

## PRODUCT OVERVIEW

Congratulations on your purchase of the Air Scrubber by ActivePure®! The unit is easily mounted into the supply side of air conditioning and heating system air ducts by an electrician or HVAC professional, where it will provide air and surface purification while the HVAC system is running. Please read and follow all service procedures outlined in this manual before installing or performing maintenance.

## CONTENTS

Product Overview . . . . .	2
Specifications . . . . .	2
Storage and Disposal . . . . .	2
Important Safety Instructions. . . . .	3
For Canadian Customers Only . . . . .	4
Product Features . . . . .	5
Installation Hardware (Supplied) . . . . .	5
Recommended Installation Tools . . . . .	5
Installation Requirements . . . . .	6
Installing the Unit . . . . .	7
Wiring the Unit . . . . .	8
Maintenance/ActivePure Bulb Indicator . . . . .	9
Replacing the ActivePure® Cell Assembly . . . . .	9
Replacing the Ballast. . . . .	10
Troubleshooting . . . . .	12
Replacement Parts & Service. . . . .	13
Warranty Information . . . . .	14
FCC Declaration & Responsible Party. . . . .	15

## SPECIFICATIONS

### Air Scrubber by ActivePure®

- **Sales Number:** 9960052 (Ozone-Free)
- **Model Number:** A1013V (Ozone-Free)
- **Meets California ozone emissions limit. CARB Certified. Validated to UL 2998.**



### Technology:

- ActivePure Technology - (1) 9" Cell

### Electrical:

- Input Voltage: 24 VAC; ~ 50/60Hz
- Current: 1.0 A
- Power: 17 Watts
- Power Factor: 0.99

### Mechanical:

- Distribution via Air Handler
- Safety Switch installed

### Safety:

- Conforms to UL 1995

### Weight & Dimensions:

- 3 lbs (1.36 kg)
- 8.5" H x 8.5" W x 11" D  
(21.59 cm x 21.59 cm x 27.94 cm)

### Operating Temperature:

- 34°F to 200°F (1°C - 93°C)

### Coverage:

- Up to 2,000 sq. ft. (186 m<sup>2</sup>) Nominal;  
3,000 sq. ft. (279 m<sup>2</sup>) Maximum.

### Warranty:

- Limited Five (5) Year Warranty; 2 year warranty on ActivePure® Cell Assembly

We reserve the right to change or modify any specification without notice.

## FILL IN AND SAVE

Record information regarding your new Air Scrubber by ActivePure here. Retain for future reference.

Model No. \_\_\_\_\_

Serial No. \_\_\_\_\_

Date of Purchase \_\_\_\_\_

Independent Distributor/Contractor:

Name \_\_\_\_\_

Phone No. \_\_\_\_\_

Address \_\_\_\_\_

## STORAGE AND DISPOSAL

Do not dispose of this product as household waste. Electrical waste and electronic products should be appropriately recycled as required by practices established by your local authority.

1. Recommended ceiling height to not exceed 10 feet. Solutions should be customized based upon a variety of factors including HVAC system capabilities and settings, air flows taking into account walls, air pressure, and doors, ambient air temperatures and humidities, variable density, known VOC concentrations, and other layers of protection.



If you have any questions regarding the use of this product, please contact Customer Service at 866.736.0503 or email [aessupport@activepure.com](mailto:aessupport@activepure.com)

# IMPORTANT SAFETY INSTRUCTIONS



WARNING

- UV Light in operation; disconnect unit from power supply before servicing; failure to follow warnings may result in severe eye damage and electrical shock
- To prevent damage to the unit, operating environment temperature must never exceed 200°F (93°C)
- **DO NOT** use this unit with an extension cord
- To reduce the risk of electric shock, this equipment may have a grounding type plug that has a third (grounding) pin; this plug will only fit into a grounding type power outlet; if the plug does not fit into the outlet, contact qualified personnel to install the proper outlet; **DO NOT** alter the plug in any way
- This unit is equipped with a universal ballast that operates at a nominal voltage of 24 VAC
- To Reduce the Risk of Electric Shock – **DO NOT** use in wet or damp locations; this equipment emits UV-C radiation; **DO NOT** locate equipment in any location allowing direct line-of-sight to vents, returns, or other duct openings
- **DO NOT** connect this unit to any voltage source above 32 volts; doing so will cause damage to the unit



CAUTION

- Wiring and installation of this unit must be done by a licensed HVAC contractor or electrician; failure to do so will void warranty of the product
- When the unit is installed in a roof mounted HVAC system, the unit must be protected from the elements
- The Air Scrubber by ActivePure® requires power 24/7; **DO NOT** install where power to the unit will be cycled on and off



Location for Protective Earth Line.

Read this manual in its entirety before using your Air Scrubber by ActivePure.

Keep out of the reach of children.

- Live voltage may be present
- **Power Connection Requirements:** This device is designed to operate using a 24 VAC, 40Va transformer; transformers supplied with a straight cooling or HVAC system may be used to power the device but must be verified it's capable of handling the additional device load before installation; if the system transformer is not capable of handling the extra load, a separate 24 VAC, 40Va transformer **MUST** be used; do not connect the device to any power source with a voltage less than 22 VAC and a maximum of 32 VAC; doing so will cause damage to the device
- Disconnect power at the breaker or fuse panel before servicing unit; always follow OSHA lockout procedures to prevent accidental exposure to electrical energy
- If installed near a furnace or where emergency heat coils could raise the temperature inside the plenum, cycle the AC unit through the heating cycles assuring that the temperature never exceeds 200 °F (93 °C); the ActivePure® Cell Assembly must not exceed 200 °F (93 °C)
- If the unit is hard wired, be sure the power to the unit is off; always follow OSHA electrical lockout safety requirements to prevent accidental release of energy during service or maintenance activities
- Never attempt to check operation of the ActivePure® Cell Assembly by direct observation; severe eye damage can result; use the indicator lamps on the bottom of the ballast on

SAVE THESE INSTRUCTIONS

# FOR CANADIAN CUSTOMERS ONLY

---

## AIR SCRUBBER BY ACTIVEPURE®

Sales No. : 9960052 (Ozone-Free)

This UV device helps reduce the spread of viruses in the air.

Keep out of the reach of children.

Please read the label and owner's manual before using: [airscrubberbyactivepure.com/manuals](http://airscrubberbyactivepure.com/manuals)

### PRECAUTIONS:

**WARNING:** UV light source. Disconnect power before servicing. Unintended use of the device, or damage to the housing, may result in exposure to ultraviolet radiation. Ultraviolet radiation may cause eye and skin irritation. Avoid exposing eyes and skin to ultraviolet radiation.

**FIRST AID INSTRUCTIONS:** Please contact your healthcare provider in the event of injury caused by this device.

### DIRECTIONS FOR USE:

Unit should be installed after the air handler in the HVAC system by a licensed HVAC contractor or electrician. Please see this manual for detailed instructions on using, handling, storing and disposing of the device, and procedures to mitigate any associated risks.

The use of this device is a supplement to and not a substitute for standard infection control practices; users must continue to follow all current infection control practices, including those related to the cleaning and disinfection of environmental surfaces.

### FOR INQUIRIES CONTACT:

AERUS CANADA, INC.

Laird Business Park

3480 Laird Road, Units 2-5

Mississauga, Ontario, Canada, L5L 5Y4

W. Parrell, Manager

(905) 569-9399

[wparrell@aerusonline.com](mailto:wparrell@aerusonline.com)

Aerus Canada, Inc. is affiliated with ActivePure Manufacturing, LLC

ActivePure Manufacturing, LLC, 1300 Valley Drive, Bristol, Virginia 24201

# PRODUCT FEATURES

It is important to be familiar with the parts of the Air Scrubber by ActivePure. If any parts are missing, contact your sales representative or Customer Service at 866.736.0503 or via email at [aessupport@activepure.com](mailto:aessupport@activepure.com)

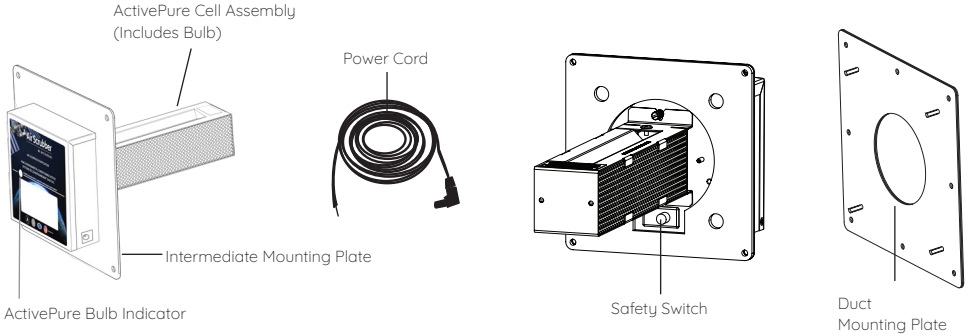

## INSTALLATION HARDWARE (SUPPLIED)

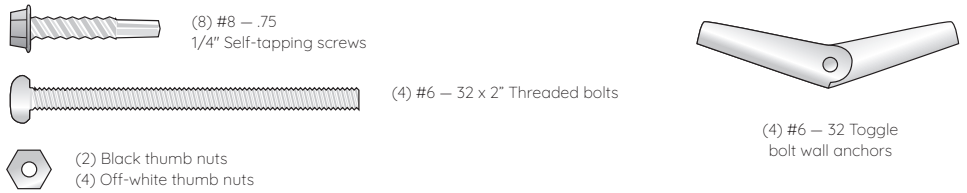

## RECOMMENDED INSTALLATION TOOLS



**CAUTION**

When the unit is installed in a roof mounted HVAC system, the unit must be protected from elements.

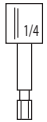

YOU MAY ALSO NEED:

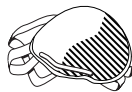
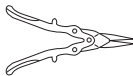
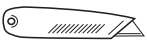

# INSTALLATION REQUIREMENTS



## WARNING

- **Power Connection Requirements:** This device is designed to operate using a 24 VAC, 40Va transformer; transformers supplied with a straight cooling or HVAC system may be used to power the device but must be verified it's capable of handling the additional device load before installation; if the system transformer is not capable of handling the extra load, a separate 24 VAC, 40Va transformer **MUST** be used; **DO NOT** connect the device to any power source with a voltage less than 22 VAC and a maximum of 32 VAC; doing so will cause damage to the device
- If installed near a furnace or where emergency heat coils could raise the temperature inside the plenum, cycle the AC unit through the heating cycles assuring that the temperature never exceeds 200°F (93°C); the ActivePure® Cell must not exceed 200°F (93°C)



## CAUTION

- This unit must be installed by a licensed HVAC contractor or electrician; failure to do so will void warranty of the product
- When the unit is installed in a roof mounted HVAC system, the unit must be protected from the elements
- The Air Scrubber by ActivePure® requires power 24/7; **DO NOT** install where power to the unit will be cycled on and off

1. The Air Scrubber by ActivePure® unit should be installed after the air handler in the HVAC system.
2. The ductwork around the installation area should be clean and dry to ensure proper adhesion of the gasket materials and any tape used.
3. When installing near a furnace or heating coils, run the heating system through the heating cycles to ensure the temperature of the Air Scrubber by ActivePure unit does not exceed 200°F (93°C).
4. An approximate 3.5" (8.89 cm) opening will need to be cut into the existing ductwork to install the unit properly.

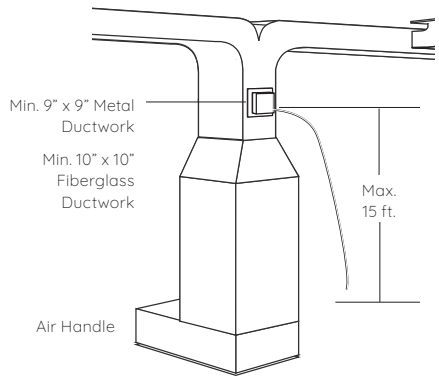

Installation Clearance

**NOTE:** The Air Scrubber by ActivePure® requires power 24/7.

Do not install where power to the unit will be cycled on and off.

# INSTALLING THE UNIT



**WARNING**

To Reduce the Risk of Electric Shock - **DO NOT** use in wet or damp locations. This equipment emits UV-C radiation. **DO NOT** locate equipment in any location allowing direct line-of-sight to vents, returns, or other duct openings. Disconnect from supply before servicing or replacing.



**CAUTION**

- Hard wiring unit into HVAC system must be done by a licensed HVAC installer or electrical contractor only
- When the unit is installed in a roof mounted HVAC system, the unit must be protected from elements
- The Air Scrubber by ActivePure® requires power 24/7; **DO NOT** install where power to the unit will be cycled on and off

Find the optimal position downstream from the air handler. Ensure location in duct has enough room for the mounting plate. It is recommended for maximum effectiveness that the unit be placed as close to the air handler as possible.

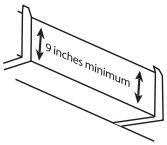

1. Locate suitable area of duct for installation.

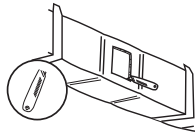

2. Cut away insulation to expose metal duct (if needed).

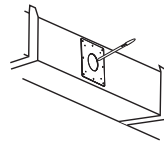

3. Mark location for 3.5" opening using the Duct Mounting Plate.

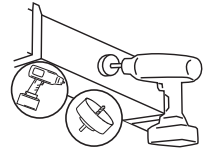

4. Cut hole in Duct Mounting Plate using 3.5" hole saw.

## ALTERNATE CUTTING METHOD:

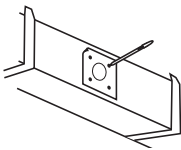

- a. Using the Duct Mounting Plate, mark four cutting method holes on duct.

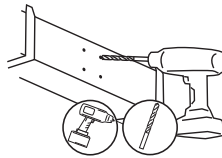

- b. Drill four holes where marked.

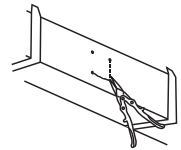

- c. Cut between holes using tin snips.

# INSTALLING THE UNIT (CONT.)

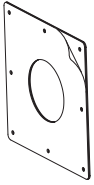

5. Remove backing from Duct Mounting Plate adhesive gasket.

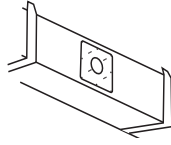

6. Center openings and press Duct Mounting Plate onto duct. The adhesive gasket will hold the mounting plate in place.

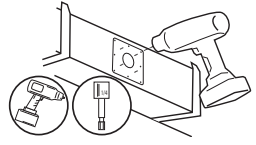

7. Secure the Duct Mounting Plate using eight (8) #8 self-tapping screws.

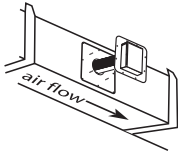

8. Insert unit into opening. **Be sure the air will pass through the ActivePure® Cell Honeycomb matrix.**

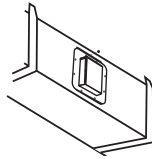

9. Secure the unit to the Duct Mounting Plate with four (4) off-white thumb nuts.

## Vertical Mount Option

If installing in a vertical up flow duct, it may be necessary to rotate the ActivePure Cell 90 (degrees) to keep the honeycomb in the airflow. Use (2) black thumb nuts to secure the ActivePure Cell onto the unit.

**NOTE:** Connect the unit to the load side of the proper fan relay.

# WIRING THE UNIT



**WARNING**

Disconnect power at the breaker or fuse panel before servicing unit. Always follow OSHA lockout procedures to prevent accidental exposure to electrical energy.



**CAUTION**

- Hard wiring unit into HVAC system should be done by a licensed HVAC installer or qualified electrical contractor only.
- The Air Scrubber by ActivePure requires power 24/7; **DO NOT** install where power to the unit will be cycled on and off.

1. The cable is separate from the unit. Attach the cable to the transformer, then plug the cable into the side of the unit.
2. Connect the unit to the load side of the proper fan relay.
3. Check indicator light for proper operation with fan on.

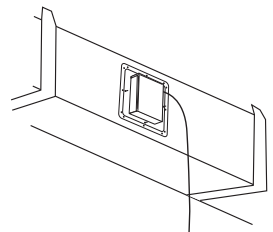



# MAINTENANCE / ACTIVEPURE BULB INDICATOR

Your Air Scrubber by ActivePure unit requires no periodic maintenance beyond normal replacement of the ActivePure Cell Assembly every two (2) years.

The ActivePure Bulb Indicator on the face of the unit will glow when the ActivePure Bulb is in use. If the indicator does not glow and the unit has power, the ActivePure Cell Assembly should be replaced.



ActivePure  
Bulb Indicator

**NOTE:** For optimal performance and to maintain the limited 5 year warranty, it is required to replace the ActivePure Cell Assembly once every two (2) years, even if the ActivePure Bulb appears to be operating normally.

## REPLACING THE ACTIVEPURE® CELL ASSEMBLY



**WARNING**

- UV Light in operation; disconnect unit from power cord before servicing; failure to follow warnings may result in severe eye damage
- Disconnect power at the breaker or fuse panel before servicing unit; always follow OSHA lockout procedures to prevent accidental exposure to electrical energy



**CAUTION**

For optimal performance and to maintain the limited 5 year warranty, it is required to replace the ActivePure Cell Assembly once every two (2) years, even if the ActivePure Bulb appears to be operating normally.

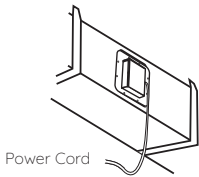

Power Cord

1. Disconnect (unplug) power cord from unit.

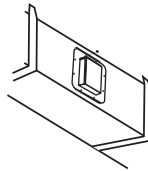

2. Remove the four (4) thumb nuts.

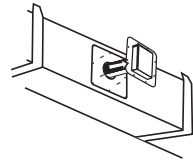

3. Remove the unit from the Duct Mounting Plate.

# REPLACING THE ACTIVEPURE® CELL ASSEMBLY (CONT.)

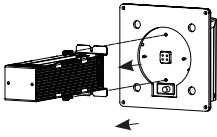

4. Remove the two (2) thumb screws holding the ActivePure Cell Assembly.

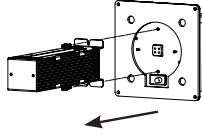

5. Remove the used ActivePure Cell Assembly from the base unit and dispose of the cell properly.

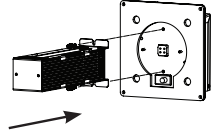

6. Plug the new ActivePure Cell Assembly into the base unit. Be sure Air Flow / Honeycomb Cell direction is correct.

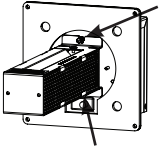

7. Secure with two (2) thumb screws.

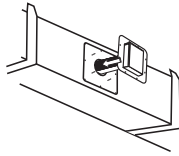

8. Insert the Air Scrubber by ActivePure® into the Duct Mounting Plate.

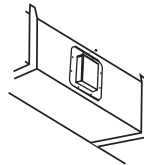

9. Secure unit with four (4) thumb nuts.

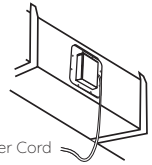

10. Reconnect power cord.

**NOTE:** Always follow OSHA electrical lockout safety requirements to prevent accidental release of energy during service or maintenance activities.



Visit [lamprecycle.org](http://lamprecycle.org) for proper bulb disposal regulations

# REPLACING THE BALLAST



**WARNING**

- UV Light in operation; disconnect unit from power cord before servicing; failure to follow warnings may result in severe eye damage
- Disconnect power at the breaker or fuse panel before servicing unit; always follow OSHA lockout procedures to prevent accidental exposure to electrical energy

# REPLACING THE BALLAST (CONT.)

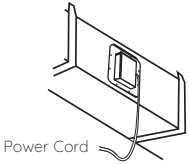

1. Disconnect (unplug) power cord from unit.



2. Open the ballast housing by removing the four (4) screws, then remove the cover.

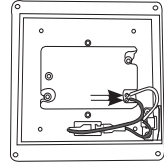

3. Disconnect all ballast wiring by pressing down on connector tabs and pulling wire straight out.

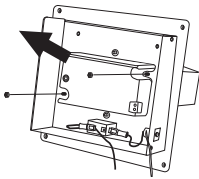

4. Remove the two (2) nuts securing ballast to the case. Remove the ballast.

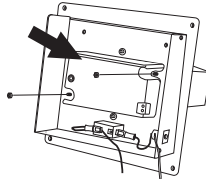

5. Place new ballast into the original location and secure using the two (2) nuts removed in step 4.

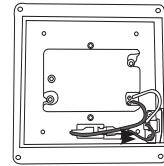

6. To reconnect wiring, insert wire into wire pocket in ballast until bottomed. Gently pull wire to ensure it is properly connected.



7. Replace cover and secure with the original four (4) screws.



8. Re-install unit if removed from duct. Reconnect power cord, turn breaker or fuse power back on and check for proper operation.

**NOTE:** ActivePure Bulb Indicator should be lit when in operation.

**NOTE:** Always follow OSHA electrical lockout safety requirements to prevent accidental release of energy during service or maintenance activities.

For questions on maintenance procedures, contact Customer Service at 866.736.0503 or email [aessupport@activepure.com](mailto:aessupport@activepure.com)

# TROUBLESHOOTING



WARNING

- UV Light in operation; disconnect unit from power cord before servicing; failure to follow warnings may result in severe eye damage
- Live voltage may be present
- Disconnect power at the breaker or fuse panel before servicing unit; always follow OSHA lockout procedures to prevent accidental exposure to electrical energy



CAUTION

This unit must be installed and serviced by a licensed HVAC contractor or electrician. Failure to do so will void the warrant of the product.

## Tools Required:

- 1/4 Nut Driver
- Phillips Head Screwdriver
- Multimeter
- Small Flat Head Screwdriver
- Flashlight

1. Check the incoming voltage by unplugging the power cord from the side of the Air Scrubber by ActivePure® and placing one probe on the outside of the plug and the other on the inside of the plug. Voltage measurement should read 22 – 32 VAC. If no voltage is measured, first verify current is getting to the transformer. If it is, then replace the transformer supplying power to the Air Scrubber by ActivePure.
2. Leave unit attached to ducting. Remove four (4) Phillips head screws from the cover of the unit. Remove the cover. Unplug the black and white wires from the ballast. Check incoming voltage by placing Multimeter probes on the two exposed wires. Voltage measurement should be between 22 – 32 VAC. If there is no voltage reading, power is not supplied to the unit. Check power source and verify the Air Scrubber by ActivePure Safety Switch is fully depressed. Safety switch plunger is located underneath the unit and is depressed when unit is secured to mounting plate.
3. Re-plug the black and white wires to the ballast.
4. Remove unit from the duct by taking off the four (4) 11/32 thumb nuts that secure the unit to the mounting plate.
5. Remove the two (2) Phillips head screws that hold the cell assembly in place. Remove the ActivePure bulb from the 4-pin connector by placing a small flat head screwdriver between the 4-pin connector and the ActivePure bulb base. Gently pry and lift up on the Cell until the ActivePure bulb is unseated from the 4-pin connector, remove the ActivePure Cell Assembly.
6. Check the continuity of the ActivePure bulb filaments with a Multimeter by placing the Multimeter probes on the ActivePure bulb pins that are closest to each other. The Multimeter should beep if the filaments are not broken. Resistance can also be checked if continuity is not available on the Multimeter. Resistance should be between 3 – 5 ohms. If continuity or resistance check is bad, replace the ActivePure® Cell Assembly.
7. If continuity or resistance check is good, replace the ballast. To replace the ballast follow these steps.

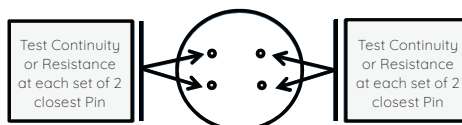
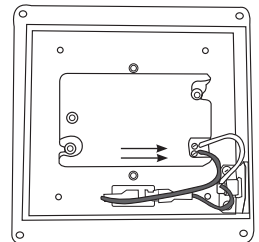

# REPLACEMENT PARTS & SERVICE



**WARNING**

Use only replacement parts recommended by the manufacturer.

REPLACEMENT PARTS	PART NUMBER
ActivePure Cell Assembly - (1) 9" cell (ozone free)	9950231; 62004
Ballast	9950102
Power Cord	9950103

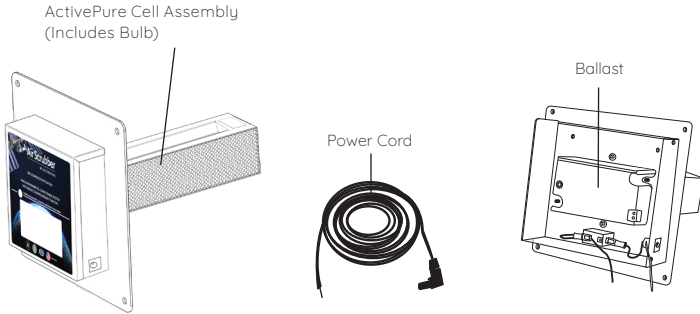

To order replacement parts, contact Customer Service at 866.736.0503  
or email [aessupport@activepure.com](mailto:aessupport@activepure.com)

# WARRANTY INFORMATION

## Limited Five (5) Year Warranty

To register your Air Scrubber by ActivePure® unit, visit [airscrubberbyactivepure.com/warranty](http://airscrubberbyactivepure.com/warranty) or contact Customer Service at 866.736.0503 or email [aessupport@activepure.com](mailto:aessupport@activepure.com).

Customer should not repackage and ship the Air Scrubber by ActivePure® unit due to possibility of irreparable damage. For warranty service, please contact your Independent HVAC Contractor or call Customer Service at 866.736.0503.

### WHAT IS COVERED BY THIS WARRANTY

We warrant the Air Scrubber by ActivePure to the Customer, subject to the conditions below, against defects in workmanship or material, provided that the products are returned to a service location within the following time periods:

- Air Scrubber by ActivePure (excluding the ActivePure® Cell Assembly) within five (5) years of date of purchase.
- ActivePure Cell Assembly within two (2) years of date of purchase if the Air Scrubber by ActivePure is connected to a power source where the ActivePure Cell Assembly is "ON" 100% of the time. If the Air Scrubber by ActivePure is connected to the fan circuit where the ActivePure Cell Assembly cycles "ON and OFF" with the system fan, the ActivePure Cell Assembly is only covered by a ninety (90) day warranty from date of purchase.

### INSTALLATION AND MAINTENANCE REQUIREMENTS

This warranty is expressly conditioned upon proper installation, operation, cleaning and maintenance, all in accordance with the Owner's Manual. Failure to meet any of these requirements will void this warranty. Servicing of your Air Scrubber by ActivePure by parties other than our authorized representatives and/or using parts other than genuine parts will also void this warranty.

This warranty is contingent upon:

- Replacing the ActivePure Cell Assembly once every 2 years with a genuine ActivePure part (proof of change may be required).

### HOW TO OBTAIN WARRANTY SERVICE

Customer must contact their Independent HVAC Contractor and provide proof of purchase within the above time periods. Air Scrubber by ActivePure will repair or replace and return the product, without charge and within a reasonable period of time, subject to the conditions herein, if its examination shall disclose any part to be defective in workmanship or material. If we, in our discretion, are unable to repair the product after a reasonable number of attempts, we will provide either a refund of the purchase price or a replacement unit, at the company's option. We reserve the right to inspect and/or require confirmation of installation method. We reserve the right to inspect and/or require confirmation of installation method.

### WHAT IS NOT COVERED BY THIS WARRANTY

Ordinary wear and tear shall not be considered a defect in workmanship or material. These warranties do not apply for loss or damage caused by accident, fire, abuse, misuse, improper installation, leaking, modification, misapplication, or by any repairs other than those provided by our authorized Service Center. This warranty is non-transferable.

### MISSING SERIAL NUMBERS AND UNAUTHORIZED CHANNELS

If a valid serial number is missing from the product, the warranty will be voided. Air Scrubber by ActivePure products are for sale through authorized Independent HVAC Contractors only. Warranties are voided if a product is purchased through unauthorized channels; this includes company sponsored or independent websites that are not authorized to use Air Scrubber by ActivePure trademarked

names, images and logos as well as Internet auction sites (e.g. eBay and craigslist). To confirm warranty coverage prior to purchasing a product, contact Customer Service at 866.736.0503 with the serial number located on the unit.

### EXCLUSION OF OTHER WARRANTIES AND CONDITIONS

EXCEPT AS PROVIDED HEREIN, WE MAKE NO REPRESENTATION OR WARRANTY OF ANY KIND. ALL OTHER WARRANTIES OF ANY KIND, EXPRESS OR IMPLIED, ARE HEREBY EXPRESSLY DISCLAIMED, INCLUDING ANY IMPLIED WARRANTY OF MERCHANTABILITY OR FITNESS FOR A PARTICULAR PURPOSE.

### LIMITATION OF LIABILITY FOR SPECIAL, INCIDENTAL, OR CONSEQUENTIAL DAMAGES

WE SHALL NOT IN ANY CASE BE LIABLE FOR SPECIAL, INCIDENTAL OR CONSEQUENTIAL DAMAGES ARISING FROM BREACH OF EXPRESSED OR IMPLIED WARRANTIES, CONDITIONS, GUARANTEES OR REPRESENTATIONS, BREACH OF CONTRACT, NEGLIGENCE OR ANY OTHER LEGAL THEORY. Such excluded damages include, but are not limited to, loss of profits or revenue, and loss of the use of the products, and any loss caused by leaks or other water damage.

### FOR U.S. APPLICATION ONLY

This warranty gives you specific legal rights, and you may also have other rights which vary from state to state. Some states do not allow limitations on warranties, or on remedies for breach. In such states, the above limitations may not apply to you.

### FOR CANADIAN APPLICATION ONLY

Exclusion of Subsequent Owners: Except as otherwise required by applicable legislation, this warranty is not transferable. This warranty gives you specific legal rights and you may also have other rights which vary from province to province. Some provinces and territories do not allow limitations on warranties, or on remedies for breach. In such provinces or territories, the above limitations may not apply to you. If any provision of this warranty or part thereof is held by a court of competent jurisdiction to be invalid, illegal, or unenforceable, the validity, legality and enforceability of the remaining provisions or parts thereof will not in any way be affected or impaired within the jurisdiction of that court. This entire warranty shall continue to be valid, legal and enforceable in any jurisdiction where a similar determination has not been made.

This warranty is provided by:

ActivePure Manufacturing, LLC  
1300 Valley Drive  
Bristol, VA 24201

### SERVICE

Every effort is made to ensure customers receive an up-to-date instructions manual on the use of our products; however, from time to time, modifications to our products may without notice make the information contained herein subject to alteration. For the latest information, please contact Customer Service at 866.736.0503 or email [aessupport@activepure.com](mailto:aessupport@activepure.com).

# FCC DECLARATION & RESPONSIBLE PARTY

---

This equipment has been tested and found to comply with a Class B digital device, pursuant of Part 15 of the FCC Rules. These limits are designed to provide reasonable protection against harmful interference in a residential installation. This equipment generates, uses, and can radiate radio frequency energy, and if not installed and used in accordance with the instructions, may cause harmful interference to radio communications. However, there is no guarantee that interference will not occur in a particular installation. If this equipment does cause harmful interference to radio or television, which can be determined by turning the equipment off and on, the user is encouraged to try to correct the interference by one or more of the following measures:

- Reorient or relocate the receiving antenna.
- Increase the separation between the equipment and receiver.
- Connect the equipment into an outlet on a circuit different from that to which the receiver is connected.
- Consult the Independent HVAC Contractor or an experienced radio/TV technician for help.

## FCC Declaration of Conformity

**Name:** Air Scrubber by ActivePure

**Model:** A1013V (Ozone-Free)

**Produced by:** ActivePure Manufacturing, LLC

This device complies with Part 15 of the FCC Rules.

## Responsible Party

ActivePure Manufacturing, LLC  
1300 Valley Drive  
Bristol, VA 24201

Ph: 866.736.0527



**Signature:** \_\_\_\_\_

**Printed Name:** Andrew Eide

**Title:** Vice President of Product Development  
and Manufacturing

**Date:** 05/24/2024

# Air Scrubber

---

**BY ACTIVEPURE®**

For information regarding the use of this product please call Customer Service.

**866.736.0503**

**[aessupport@activepure.com](mailto:aessupport@activepure.com)**



# Air Scrubber

BY ACTIVEPURE®



SYSTÈME DE PURIFICATION DE L'AIR ET DES SURFACES SUR CONDUIT

VEUILLEZ LIRE ATTENTIVEMENT LE PRESENT MANUEL  
POUR OBTENIR LES INDICATIONS D'UTILISATION ET  
DE FONCTIONNEMENT CORRECTES.



# INFORMATIONS GÉNÉRALES

## DESCRIPTION DU PRODUIT

Félicitations pour votre achat de l'Air Scrubber by ActivePure! L'appareil peut être facilement installé sur la partie « alimentation » des conduits d'air du système de climatisation et de chauffage par un électricien ou un professionnel en CVC, afin d'assurer une désinfection de l'air et des surfaces pendant le fonctionnement du système CVC. Veuillez lire et suivre toutes les procédures d'entretien décrites dans le présent manuel avant de l'installer ou de le réparer.

## TABLE DES MATIÈRES

Description du produit . . . . .	18
Spécifications . . . . .	18
Stockage et mise au rebut. . . . .	18
Consignes de sécurité importantes . . . . .	19
Pour les clients au Canada seulement . . . . .	20
Caractéristiques du produit . . . . .	21
Matériel d'installation (fourni) . . . . .	21
Outils d'installation recommandés. . . . .	21
Exigences d'installation . . . . .	22
Installation de l'appareil. . . . .	23
Branchement de l'appareil . . . . .	24
Entretien/Indicateur de lampe ActivePure . . . . .	25
Remplacement des éléments de la cellule ActivePure® . . . . .	25
Remplacement de Ballast . . . . .	26
Dépannage . . . . .	28
Pièces de rechange et service . . . . .	29
Informations relatives à la garantie . . . . .	30
Déclaration FCC et partie responsable . . . . .	31

## À REMPLIR ET À CONSERVER

Répertoriez ici les renseignements de votre nouvel Air Scrubber by ActivePure. Conserver pour référence future.

Modèle no. \_\_\_\_\_

Numéro de série. \_\_\_\_\_

Date d'achat \_\_\_\_\_

Distributeur/entrepreneur indépendant:

Nom \_\_\_\_\_

Numéro de téléphone \_\_\_\_\_

Adresse \_\_\_\_\_

## STOCKAGE ET MISE AU REBUT

Ne pas jeter ce produit comme déchet ménager.

Les déchets électriques et les produits électroniques doivent être recyclés convenablement, conformément aux pratiques établies par votre administration locale.

Si vous avez des questions à propos de cet article ou de tout autre article, contactez le service à la clientèle au 1.866.736.0503 ou par courriel [aessupport@activepure.com](mailto:aessupport@activepure.com)

## SPÉCIFICATIONS

### Air Scrubber by ActivePure\*

- Numéro de série: 9960052 (sans ozone)
- Numéro de modèle: A1013V (sans ozone)

Conforme aux limites d'émission  
d'ozone en vigueur en Californie.



Certifié par le CARB. Validé selon UL 2998.

### Technologie:

- Technologie ActivePure® - (1) 9" Cellule

### Électrique:

- Tension d'alimentation: 24 VAC; ~ 50/60Hz
- Courant: 1.0 A
- Puissance: 17 Watts
- Facteur de puissance: 0.99

### Mécanique:

- Distribution par une unité de traitement de l'air avec interrupteur de sécurité

### Sécurité:

- Conforme à la norme UL 1995

### Poids et dimensions:

- 3 lb (1,36 kg)
- 8,5 po H x 8,5 po L x 11 po P  
(21,59 cm x 21,59 cm x 27,94 cm)

### Température de fonctionnement:

- 34°F à 200°F (1°C - 93°C)

### Couverture<sup>1</sup>:

- Jusqu'à 2 000 pi<sup>2</sup> (186 m<sup>2</sup>), nominal;  
Maximum 3 000 pi<sup>2</sup> (279 m<sup>2</sup>).

### Garantie:

- Garantie limitée de 5 ans ; garantie de 2 ans sur la cellule et l'ampoule ActivePure®

Nous nous réservons le droit de changer ou de modifier toute spécification sans préavis.

1. La hauteur des plafonds recommandée ne doit pas dépasser 10 pieds. Les solutions doivent être adaptées en fonction de différents facteurs, notamment les capacités et les réglages du système CVC, la circulation de l'air en tenant compte des murs, de la pression atmosphérique, des portes, de la température et de l'humidité ambiantes, des densités variables, de la concentration connue de COV, et d'autres couches de protection.



# CONSIGNES DE SÉCURITÉ IMPORTANTES



MISE EN  
GARDE

- Lampe UV en marche; ne pas faire fonctionner l'appareil avant qu'il ne soit complètement et correctement monté; le non-respect de cet avertissement peut entraîner de graves lésions oculaires et une décharge électrique
- Pour éviter d'endommager l'appareil, la température de l'environnement de marche ne doit pas dépasser 200 °F (93 °C)
- **NE PAS** utiliser cet appareil avec une rallonge électrique
- Afin de réduire les risques de décharge électrique, cette unité peut posséder une fiche de courant avec mise à la terre avec une troisième broche (de mise à la terre); Cette fiche ne s'insère que dans une prise de courant avec mise à la terre; si la fiche ne s'insère pas dans la prise, demandez à un professionnel qualifié d'installer une prise adéquate; **NE PAS** modifier la fiche de quelque manière que ce soit
- Cet appareil est équipé d'un ballast universel fonctionnant avec de tension nominal de 24 VCA
- Afin de réduire les risques de décharge électrique, **NE PAS** utiliser dans des lieux mouillés ou humides; cet appareil émet un rayonnement UVC; **NE PAS** placer l'unité dans des lieux permettant une exposition directe aux ventilations, retours ou autres bouches d'aération
- **NE BRANCHEZ PAS** cet appareil sur une prise électrique dont la tension dépasse les 32 volts. Cela risquerait d'endommager l'appareil



ATTENTION

- Le branchement et l'installation de cet appareil doivent être effectués par un fournisseur ou un électricien agréé en CVC, sinon la garantie du produit sera annulée
- Si l'appareil est installé dans un système CVC fixé sur un toit, il doit être protégé des éléments
- Le Air Scrubber by ActivePure® doit être branché à une source d'alimentation en tout temps; **NE PAS** l'installer dans un endroit où son alimentation électrique sera coupée puis remise fréquemment



## Emplacement de la mise à la terre.

Veillez lire entièrement ce manuel avant d'utiliser votre Air Scrubber by ActivePure.

Garder hors de la portée des enfants.

- Possibilité de haute tension
- **Conditions de branchement électrique:** Cet appareil est conçu pour fonctionner à partir d'un transformateur 24 VAC généralement fourni avec les systèmes de refroidissement ou CVC et peut tolérer une tension en entrée comprise entre 22 V et 32 VAC. Dans la mesure où ces transformateurs alimentent également d'autres circuits, leur capacité de charge doit être vérifiée avant toute installation afin d'adapter les conditions de charge maximale des deux appareils (18 VA) et de tous les autres circuits alimentés par le transformateur. La tension de sortie minimale du transformateur supportant la charge maximale de l'ensemble des circuits, y compris l'appareil, doit également satisfaire les conditions de tension d'entrée minimale de chaque circuit, y compris de l'appareil. Si ces conditions ne peuvent pas être satisfaites, il est recommandé d'installer un transformateur de 24 VAC alternatif. Ne branchez pas cet appareil sur une prise électrique dont la tension dépasse les 32 volts. Cela endommagerait l'appareil.
- Débranchez l'alimentation dans le tableau des disjoncteurs ou des fusibles avant de faire l'entretien; suivez toujours les procédures de verrouillage OSHA afin de prévenir une exposition accidentelle à l'énergie électrique
- En cas d'installation près d'un appareil de chauffage central ou de serpentins chauffants pouvant augmenter la température de la chambre de distribution, activez l'unité de climatisation pour trois cycles de chauffage complets en vous assurant que la température ne dépasse jamais 200°F (93°C); l'assemblage de cellule ActivePure® ne doit pas dépasser 200°F (93°C)
- Si l'appareil est branché par un câble, assurez-vous que l'alimentation de l'appareil est coupée; suivez toujours les procédures de verrouillage OSHA afin de prévenir une fuite accidentelle d'énergie durant l'entretien
- N'essayez jamais de vérifier le fonctionnement de l'assemblage de cellule ActivePure® par observation directe, cela peut provoquer des dommages oculaires graves; utilisez uniquement les indicateurs de lampe UV en bas du ballast

## CONSERVER CES CONSIGNES

## AIR SCRUBBER BY ACTIVEPURE®

Numéro de série. : 9960052 (sans ozone)

Ce modèle à rayons UV permet de réduire la propagation.

Garder hors de la portée des enfants.

Veuillez lire l'étiquette et le guide du propriétaire avant l'utilisation: [airscrubberbyactivepure.com/manuals](http://airscrubberbyactivepure.com/manuals)

### PRÉCAUTIONS:

**MISE EN GARDE:** Source de rayonnement UV. Débrancher l'appareil avant l'entretien. L'utilisation involontaire de cet appareil ou un boîtier endommagé peut entraîner l'exposition à des rayons ultraviolets. Les rayonnements ultraviolets peuvent irriter les yeux et la peau. Évitez d'exposer vos yeux et votre peau aux rayons ultraviolets.

**INSTRUCTIONS POUR LES PREMIERS SOINS:** Veuillez contacter votre professionnel de la santé en cas de blessure causée par cet appareil.

### MODE D'EMPLOI:

L'appareil doit être installé sur l'unité de traitement de l'air dans le système CVC par un fournisseur ou électricien agréé en CVC. Veuillez consulter le manuel d'utilisation pour des instructions détaillées sur l'utilisation, la manipulation, le stockage et la mise au rebut de l'appareil, ainsi que les procédures pour réduire tout risque connexe.

L'utilisation de cet appareil agit en complément des pratiques standards de contrôle des infections et ne représente donc pas un moyen de substitution à celles-ci. Les utilisateurs doivent continuer à suivre toutes les pratiques standards actuelles en matière de contrôle des infections, y compris celles concernant le nettoyage et la désinfection des surfaces environnantes.

### POUR TOUTE QUESTION, VEUILLEZ CONTACTER:

AERUS CANADA, INC.

Laird Business Park

3480 Laird Road, Unités 2-5

Mississauga (Ontario) L5L 5Y4 Canada

W. Parrell, Manager

(905) 569-9399

[wparrell@aerusonline.com](mailto:wparrell@aerusonline.com)

Aerus Canada, inc. est affiliée à ActivePure Manufacturing, LLC

ActivePure Manufacturing, LLC, 1300 Valley Drive, Bristol, Virginia 24201

# CARACTÉRISTIQUES DU PRODUIT

Il est important de se familiariser avec les composants du système Air Scrubber by ActivePure. En cas de pièce manquante, veuillez contacter votre représentant commercial ou le service à la clientèle au 1.866.736.0503 ou par courriel à [aessupport@activepure.com](mailto:aessupport@activepure.com).

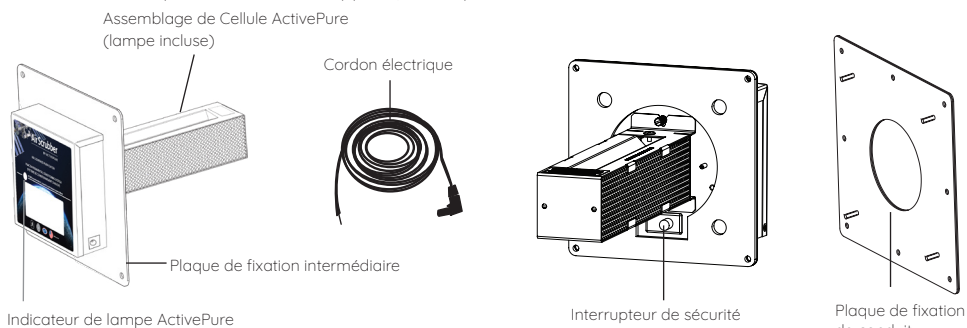

## MATÉRIEL D'INSTALLATION (FOURNI)



## OUTILS D'INSTALLATION RECOMMANDÉS



**ATTENTION**

Si l'appareil est installé dans un système CVC fixé sur un toit, il doit être protégé des éléments.



Scie cloche 3/8 po  
(pour bois ou métal)



Perceuse/visseuse  
électrique



Tournevis  
cruciforme



Mèche de forage 3/8 po  
(en cas d'installation dans  
des conduits en fibre de  
verre avec des boulons  
à ailettes)



Embout de  
tournevis ¼ po

VOUS AUREZ AUSSI BESOIN DE:

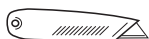

Couteau tout usage

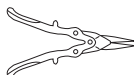

Pincès à couper le métal  
(pour les conduits en métal)



Masque anti-poussières

# EXIGENCES D'INSTALLATION



MISE EN  
GARDE

- Conditions de branchement électrique : Cet appareil est conçu pour fonctionner à partir d'un transformateur 24 VAC généralement fourni avec les systèmes de refroidissement ou CVC et peut tolérer une tension en entrée comprise entre 22 V et 32 VAC. Dans la mesure où ces transformateurs alimentent également d'autres circuits, leur capacité de charge doit être vérifiée avant toute installation afin d'adapter les conditions de charge maximale des deux appareils (18 VA) et de tous les autres circuits alimentés par le transformateur. La tension de sortie minimale du transformateur supportant la charge maximale de l'ensemble des circuits, y compris l'appareil, doit également satisfaire les conditions de tension d'entrée minimale de chaque circuit, y compris de l'appareil. Si ces conditions ne peuvent pas être satisfaites, il est recommandé d'installer un transformateur de 24 VAC alternatif. Ne branchez pas cet appareil sur une prise électrique dont la tension dépasse les 32 volts. Cela endommagerait l'appareil.
- Si l'appareil est installé près d'un appareil de chauffage central ou de serpentins chauffants pouvant augmenter la température de la chambre de distribution, faites fonctionner l'unité d'air conditionné pendant le cycles de chauffage en vous assurant que la température ne dépasse jamais 200°F (93°C). La cellule ActivePure® ne doit pas dépasser 200°F (93°C).



ATTENTION

- L'appareil doit être installé par un fournisseur ou un électricien agréé en CVC, sinon la garantie du produit sera annulée
- Si l'appareil est installé dans un système CVC fixé sur un toit, il doit être protégé des éléments
- Le Air Scrubber by ActivePure® doit être branché à une source d'alimentation en tout temps; **NE PAS** l'installer dans un endroit où son alimentation électrique sera coupée puis remise fréquemment

1. L'appareil Air Scrubber by ActivePure® doit être installé sur l'unité de traitement de l'air dans le système CVC.
2. Le conduit autour de l'installation doit être propre et sec afin d'assurer une bonne adhésion du matériel de protection et de tout adhésif utilisé.
3. Si l'appareil est installé près d'un appareil de chauffage central ou de serpentins chauffants, le système de chauffage doit être actionné pendant le cycles pour s'assurer que la température de l'appareil Air Scrubber by ActivePure ne dépasse pas 200 °F (93 °C).
4. Il faudra découper une ouverture d'environ 3,5 po (8,89 cm) dans le conduit existant pour installer l'appareil correctement.

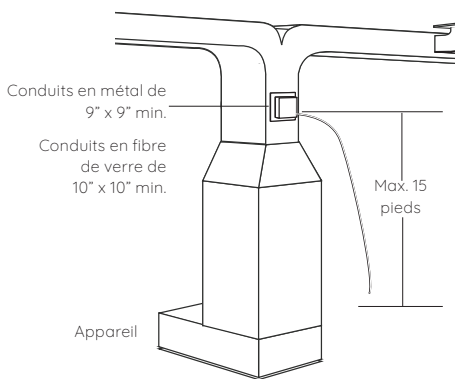

Dégagement pour l'installation

**REMARQUE:** L'appareil doit être branché à une source d'alimentation en tout temps. Ne pas installer dans un endroit où l'alimentation électrique de l'appareil sera coupée puis remise fréquemment.

# INSTALLATION DE L'APPAREIL



MISE EN  
GARDE

Afin de réduire les risques de décharge électrique, **NE PAS** utiliser dans des lieux mouillés ou humides. Cet appareil émet un rayonnement UVC. **NE PAS** placer l'appareil dans un lieu exposé directement à des ventilations, des retours ou des bouches d'aération. Débrancher de l'alimentation avant l'entretien ou le remplacement.



ATTENTION

- Le câblage de l'appareil dans un système CVC doit être effectué par un installateur ou un électricien CVC agréé uniquement
- Si l'appareil est installé dans un système CVC fixé sur un toit, il doit être protégé des éléments
- Le Air Scrubber by ActivePure® doit être branché à une source d'alimentation en tout temps; **NE PAS** l'installer dans un endroit où son alimentation électrique sera coupée puis remise fréquemment

Trouvez l'emplacement optimal en aval de l'appareil de traitement de l'air. Assurez-vous que l'emplacement dans le conduit laisse suffisamment de place pour la plaque de fixation. Pour une efficacité maximale, il est recommandé que l'unité soit placée le plus près possible de l'appareil de traitement de l'air.

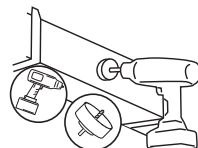
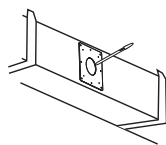
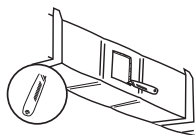
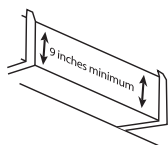

1. Localisez la zone appropriée du conduit pour l'installation.
2. Découpez l'isolant pour exposer le conduit en métal (au besoin).
3. Marquez l'emplacement de l'ouverture de 3,5" à l'aide de la plaque de fixation de conduit.
4. En vous servant d'une scie cloche de 4 po, découpez une/des ouverture(s) dans le conduit.

## MÉTHODE DE DÉCOUPE ALTERNATIVE:

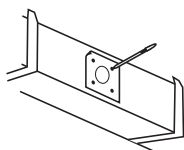

- a. À l'aide de la plaque de fixation de conduit, marquez quatre trous de découpe sur le conduit d'air.

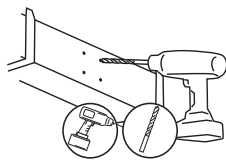

- b. Percez quatre trous sur les marques.

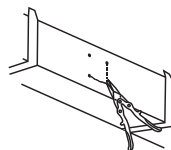

- c. Coupez entre les trous en utilisant les pinces à couper le métal.

## INSTALLATION DE L'APPAREIL (SUITE)

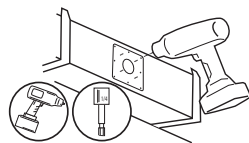
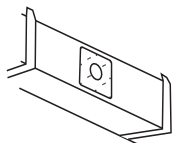
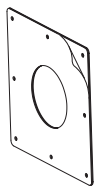

5. Retirez la pellicule du joint adhésif de la plaque de fixation.
6. Centrez les ouvertures et appuyez la plaque de fixation de conduit contre le conduit d'air. Le joint adhésif maintient alors la plaque de fixation en place.
7. Fixez la plaque de fixation à l'aide de (8) #8 vis autotaraudeuses.

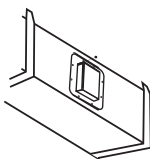
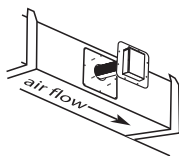

8. Insérez l'appareil dans l'ouverture. **Assurez-vous que l'air passera à travers la matrice alvéolaire de la cellule ActivePure®.**
9. Fixez l'appareil sur la plaque de fixation à l'aide de (4) écrous à ailettes.

### Option de montage vertical

Si l'installation se fait dans un conduit d'air vertical ascendant, il peut être nécessaire de faire pivoter la cellule ActivePure de 90 degrés pour maintenir la structure alvéolaire dans le flux d'air. Utilisez (2) écrous à oreilles noirs pour fixer la cellule ActivePure à l'appareil.

REMARQUE: Branchez l'appareil du côté de charge du relais de ventilation correspondant.

## BRANCHEMENT DE L'APPAREIL



MISE EN GARDE

Débranchez l'alimentation dans le tableau des disjoncteurs ou des fusibles avant de faire l'entretien; suivez toujours les procédures de verrouillage OSHA afin de prévenir une exposition accidentelle à l'énergie électrique.



ATTENTION

- Le câblage de l'appareil dans un système CVC doit être effectué par un installateur ou un électricien CVC agréé uniquement.
- Le Air Scrubber by ActivePure® doit être branché à une source d'alimentation en tout temps; **NE PAS** l'installer dans un endroit où son alimentation électrique sera coupée puis remise fréquemment

1. Le câble est distinct de l'appareil. Fixez le câble sur le transformateur, puis branchez le câble sur le côté de l'appareil.
2. Branchez l'appareil du côté de charge du relais de ventilation correspondant.
3. Vérifiez que l'indicateur de lampe UV fonctionne bien avec le ventilateur allumé.

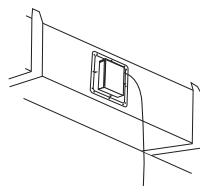



# ENTRETIEN/INDICATEUR DE LAMPE ACTIVEPURE

Votre Air Scrubber by ActivePure ne nécessite aucune maintenance périodique en-dehors du remplacement normal Assemblage de la cellule ActivePure deux (2) fois par ans.

L'indicateur de lampe ActivePure qui se trouve sur la façade de l'appareil s'allume dès que la lampe est utilisée. Si l'indicateur ne s'allume pas alors que l'appareil est sous tension, la cellule ActivePure doit alors être remplacée.



Indicateur de lampe ActivePure

**REMARQUE:** Afin de garantir des performances optimales et de maintenir la garantie de 5 ans, la Assemblage de cellule ActivePure® doit être remplacée une fois tous les deux (2) ans, même si l'ampoule ActivePure semble fonctionner normalement.

## REMPACEMENT DES ÉLÉMENTS DE LA CELLULE ACTIVEPURE®



MISE EN GARDE

- Lampe UV en marche; débrancher l'appareil du cordon électrique avant l'entretien; le non-respect de cet avertissement peut entraîner de graves lésions oculaires
- Débranchez l'alimentation dans le tableau des disjoncteurs ou des fusibles avant de faire l'entretien; suivez toujours les procédures de verrouillage OSHA afin de prévenir une exposition accidentelle à l'énergie électrique; ou la fuite d'énergie pendant l'entretien ou la réparation



ATTENTION

Afin de garantir des performances optimales et de maintenir la garantie de 5 ans, la Assemblage de cellule ActivePure® doit être remplacée une fois tous les deux (2) ans, même si l'ampoule ActivePure semble fonctionner normalement.

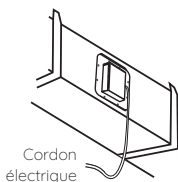

1. Déconnectez (débranchez) le cordon électrique de l'appareil.

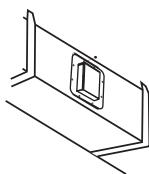

2. Retirez les quatre (4) écrous à ailettes.

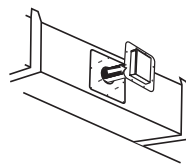

3. Retirez le unité de la plaque de fixation de conduit.

# REPLACEMENT DES ÉLÉMENTS DE LA CELLULE ACTIVEPURE® (SUITE)

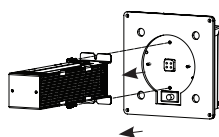

4. Retirez les deux (2) vis qui retiennent la cellule ActivePure®.

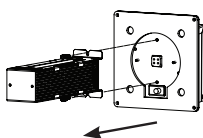

5. Retirez l'Assemblage de cellule ActivePure usagée de l'unité de base et jetez-la comme il se doit.

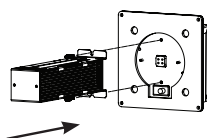

6. Branchez la nouvelle Assemblage de cellule ActivePure sur l'unité de base. Vérifiez le sens du flux d'air/de la cellule alvéolaire.

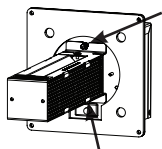

7. Vissez avec les deux (2) vis de serrage

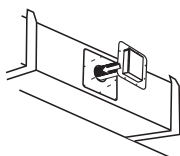

8. Insérez le Air Scrubber by ActivePure® dans la plaque de fixation de conduit.

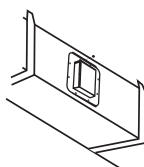

9. Vissez avec les quatre (4) écrous à ailettes.

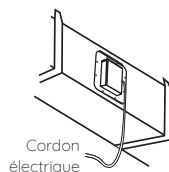

10. Rebranchez le cordon électrique.

**REMARQUE:** Toujours suivre les procédures de verrouillage OSHA afin de prévenir une fuite accidentelle d'énergie durant l'entretien.



Rendez-vous sur [lamprecycle.org](http://lamprecycle.org) pour consulter les réglementations de mise au rebut des ampoules

# REPLACEMENT DE BALLAST



MISE EN  
GARDE

- Lampe UV en marche; débrancher l'appareil du cordon électrique avant l'entretien; le non-respect de cet avertissement peut entraîner de graves lésions oculaires
- Débranchez l'alimentation dans le tableau des disjoncteurs ou des fusibles avant de faire l'entretien. Suivez toujours les procédures de verrouillage OSHA afin de prévenir une exposition accidentelle à l'énergie électrique.

# REPLACEMENT DE BALLAST (SUITE)

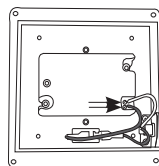
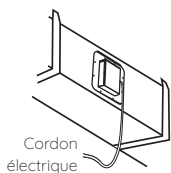

1. Déconnectez (débranchez) le cordon électrique de l'appareil.

2. Ouvrez le boîtier du ballast en retirant les quatre (4) vis et ensuite le couvercle.

3. Débranchez tout le câblage du ballast en appuyant sur les languettes du connecteur et tirez bien droit

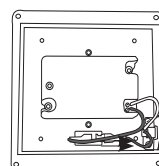
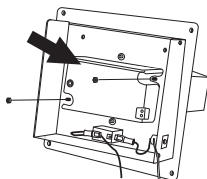
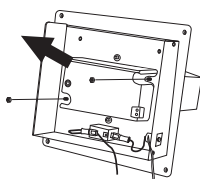

4. Retirez les deux (2) écrous qui retiennent le ballast au boîtier. Enlevez le ballast.

5. Placez le nouveau ballast dans l'emplacement d'origine et fixez-le à l'aide des deux (2) vis retirées à l'étape 4.

6. Pour reconnecter le câblage, insérez le câble dans l'encoche située sur le ballast jusqu'à en atteindre le fond. Tirez doucement sur le câble afin de vous assurer qu'il y soit correctement verrouillé.



7. Remplacez le couvercle et vissez-le avec les quatre (4) vis originales.

8. Réinstallez l'appareil si retiré du conduit. Rebranchez l'alimentation et vérifiez le bon fonctionnement.

**REMARQUE:** L'indicateur de lampe ActivePure doit s'allumer pendant le fonctionnement.

**REMARQUE:** Toujours suivre les procédures de verrouillage OSHA afin de prévenir une fuite accidentelle d'énergie durant l'entretien.

Pour obtenir de l'aide, veuillez communiquer avec notre service à la clientèle par téléphone au 1.866.736.0503 ou par courriel [aessupport@activepure.com](mailto:aessupport@activepure.com)



MISE EN  
GARDE

- Lampe UV en marche; débrancher l'appareil du cordon électrique avant l'entretien; le non-respect de cet avertissement peut entraîner de graves lésions oculaires
- Peut être sous tension
- Débranchez l'alimentation dans le tableau des disjoncteurs ou des fusibles avant de faire l'entretien; suivez toujours les procédures de verrouillage OSHA afin de prévenir une exposition accidentelle à l'énergie électrique



ATTENTION

L'appareil doit être installé par un fournisseur ou un électricien agréé en CVC, sinon la garantie du produit sera annulée.

## Outils requis:

- Tournevis à douille 1/4 po
- Tournevis Phillips
- Multimètre
- Petit tournevis à tête plate
- Lampe de poche

1. Vérifier la tension d'arrivée en débranchant le cordon électrique du côté de l'Air Scrubber by ActivePure. Placer l'une des pointes à l'extérieur de la fiche et l'autre à l'intérieur de la fiche. La tension observée devrait se situer entre 22 VAC et 32 VAC. Si aucune tension n'est observée, vérifiez d'abord si le courant atteint le transformateur. Si c'est le cas, remplacez le transformateur alimentant l'Air Scrubber by ActivePure en électricité.
2. Laisser l'appareil attaché au conduit. Retirer (4) vis Phillips du couvercle de l'appareil. Retirer le couvercle. Débrancher les fils noir et blanc du ballast. Vérifier la tension d'arrivée en plaçant les pointes du multimètre sur les deux fils qui sont à découvert. La mesure de la tension lue devrait être 22-32 VAC. S'il n'y a pas de tension qui s'affiche, aucune puissance n'est fournie à l'appareil. Vérifier la source d'alimentation et s'assurer que l'interrupteur de sécurité d'induction est complètement enfoncé. Le piston de l'interrupteur de sécurité est situé sous l'unité et est enfoncé lorsque l'unité est fixée à la plaque de montage.
3. Rebrancher les fils noir et blanc au ballast.
4. Retirer l'appareil du conduit en enlevant les (4) vis à serrage 11/32 po qui fixent l'appareil à la plaque de montage.
5. Retirer les deux (2) vis Phillips qui maintiennent l'assemblage en place. Retirer la lampe ActivePure du connecteur à 4 broches en plaçant un petit tournevis à tête plate entre le connecteur à 4 broches et la base de la lampe ActivePure. Forcer doucement et soulever la cellule jusqu'à ce que la lampe ActivePure soit détachée du connecteur à 4 broches, puis retirer l'assemblage de cellule ActivePure.
6. Vérifier la continuité des filaments de la lampe ActivePure à l'aide d'un multimètre en plaçant ses sondes sur les broches de la lampe ActivePure les plus rapprochées. Le multimètre émet un bip si les filaments ne sont pas rompus. La résistance peut également être vérifiée s'il n'est pas possible de mesurer la continuité sur le multimètre. La résistance doit afficher une valeur entre 3 et 5 ohms. Si les contrôles de continuité ou de résistance ne sont pas satisfaisants, remplacer l'assemblage de cellule ActivePure.
7. Si les résultats de la vérification de continuité ou de résistance sont bons, remettre le ballast en place. Pour le remettre en place, suivre ces étapes.

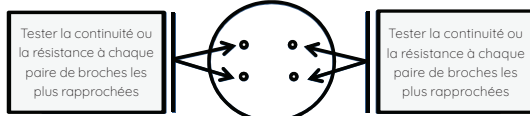
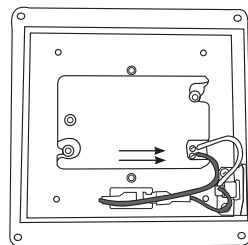

# PIÈCES DE RECHANGE ET SERVICE



MISE EN  
GARDE

Utilisez uniquement les pièces de rechange recommandées par le fabricant.

PIÈCES DE RECHANGE	NUMÉRO DE PIÈCE
Assemblage de cellule ActivePure – (1) 9" Cellule (sans ozone)	9950231; 62004
Ballast	9950102
Cordon électrique	9950103

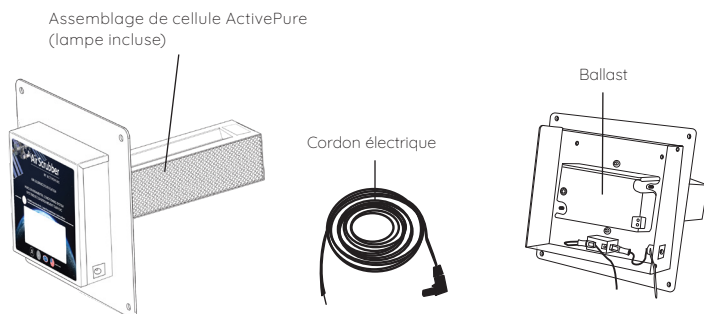

Pour commander des pièces de rechange, veuillez communiquer avec notre service à la clientèle par téléphone au 1.866.736.0503 ou par courriel [aessupport@activepure.com](mailto:aessupport@activepure.com)

# INFORMATIONS RELATIVES À LA GARANTIE

## Garantie limitée de cinq (5) ans

Pour enregistrer votre Air Scrubber by ActivePure, rendez-vous sur [airscrubberbyactivepure.com/warranty](https://airscrubberbyactivepure.com/warranty) ou par courriel [aessupport@activepure.com](mailto:aessupport@activepure.com).

Le client ne doit pas remballer et renvoyer l'unité Air Scrubber by ActivePure en raison du risque de dommages irréparables. Pour une réparation sous garantie, Communiquez avec votre entrepreneur indépendant en CVC ou appelez le service à la clientèle au 1.866.736.0503.

### CE QUI EST COUVERT PAR CETTE GARANTIE

Nous garantissons l'Air Scrubber by ActivePure au client, sous réserve des conditions suivantes, contre tout défaut de fabrication ou de matériaux, à condition que les produits soient retournés à un centre de services dans les délais indiqués ci-dessous :

- Air Scrubber by ActivePure (assemblage de cellule ActivePure® exclu) dans les cinq (5) ans après la date d'achat.
- Assemblage de cellule ActivePure dans les deux (2) ans après la date d'achat si l'Air Scrubber by ActivePure est connecté à une source d'alimentation où l'assemblage de cellule ActivePure est actif en permanence. Si l'Air Scrubber by ActivePure est connecté à un circuit de ventilateur où l'assemblage de cellule ActivePure fonctionne selon les cycles Marche/Arrêt du système de ventilation, l'assemblage de cellule ActivePure est uniquement couvert par une garantie de quatre-vingt-dix (90) jours à partir de la date d'achat.

### CONDITIONS D'INSTALLATION ET D'ENTRETIEN

Cette garantie est conditionnée à une installation, un fonctionnement, un nettoyage et un entretien corrects et conformes au guide d'utilisation. Le non-respect d'une ou de ces conditions annule la présente garantie. La réparation de votre Air Scrubber by ActivePure par des tiers autres que nos représentants agréés et/ou l'utilisation de pièces autres que les pièces d'origine annuleront également la présente garantie.

La garantie est subordonnée au :

- Remplacement de l'assemblage de cellule ActivePure une fois tous les 2 ans par une pièce originale ActivePure (une preuve de changement peut être exigée).

### COMMENT OBTENIR UNE RÉPARATION SOUS GARANTIE

Le client doit contacter son entrepreneur indépendant en CVCA et fournir une preuve d'achat dans les délais indiqués ci-dessus. Air Scrubber by ActivePure réparera ou remplacera et renverra le produit sans frais et dans un délai raisonnable, sous les conditions précédemment citées, si l'examen révèle un défaut de pièce ou de fabrication. Nous nous réservons le droit d'inspecter et/ou d'exiger la confirmation de la méthode d'installation.

### CE QUI N'EST PAS COUVERT PAR CETTE GARANTIE

L'usure normale ne peut être considérée comme un défaut de pièce ou de fabrication. Ces garanties ne s'appliquent pas aux pertes ou dommages causés par un accident, un incendie, une manipulation brutale, une utilisation inappropriée, une mauvaise installation, une fuite, une modification, une mauvaise application ou causés par toute réparation non effectuée par notre centre d'entretien agréé. Cette garantie n'est pas cessible.

### NUMÉROS DE SÉRIE MANQUANTS ET CANAUX NON AGRÉÉS

Si un produit ne présente pas de numéro de série valide, la garantie sera annulée. Les produits Air Scrubber by ActivePure ne sont autorisés à la vente que par les entrepreneurs indépendants en CVCA agréés. Les garanties sont annulées si un produit est acheté via des canaux non-agrégés. Ceci inclut les sites Web indépendants ou commandés par l'entreprise qui ne sont pas autorisés à utiliser les noms de marque, images et

logos déposés ainsi que les sites internet de vente aux enchères (par ex. eBay et Craigslist). Pour confirmer la couverture de la garantie avant l'achat d'un produit, contactez ou appelez le Service à la Clientèle au 1.866.736.0503 avec le numéro de série situé sur l'appareil.

### EXCLUSION DES GARANTIES ET CONDITIONS

AUTRES QUE CELLES EXPOSÉES. NOUS N'ACCORDONS AUCUNE DÉCLARATION NI GARANTIE D'AUCUNE SORTE. TOUTS LES AUTRES GARANTIES, EXPRESSES OU IMPLICITES, SONT ICI EXPRESSÉMENT REJETÉES, CE QUI COMPREND TOUTE GARANTIE IMPLICITE DE COMMERCIALISATION ET D'ADAPTATION À UN USAGE PARTICULIER.

### LIMITATION DE RESPONSABILITÉ POUR LES DOMMAGES SPÉCIAUX, DIRECTS OU INDIRECTS

NOUS NE SERONS EN AUCUN CAS RESPONSABLES DES DOMMAGES SPÉCIAUX, DIRECTS OU INDIRECTS RÉSULTANTS D'UN MANQUEMENT AUX GARANTIES EXPRESSES OU IMPLICITES, AUX CONDITIONS OU DÉCLARATIONS, D'UNE RUPTURE DE CONTRAT, D'UNE NÉGLIGENCE, OU DE TOUT AUTRE MOTIF JURIDIQUE. Ces dommages exclus comprennent, sans s'y limiter, la perte de profits ou de revenus, toute interruption de fonctionnement des produits et tout dommage causé par une fuite ou un dégât des eaux.

### APPLICABLE UNIQUEMENT POUR LES ÉTATS-UNIS

Cette garantie vous confère des droits juridiques spécifiques. Vous pouvez également disposer de droits supplémentaires en fonction des États. Certains États n'autorisent pas les limitations de garantie ou de dédommagement en cas de non respect des obligations contractuelles. Dans ces États, les limitations ci-dessus ne s'appliquent pas à vous.

### APPLICABLE UNIQUEMENT POUR LE CANADA

Exclusion des propriétaires ultérieurs : Cette garantie n'est pas cessible, sauf si la loi applicable en dispose autrement. Cette garantie vous confère des droits juridiques spécifiques. Vous pouvez également disposer de droits supplémentaires en fonction des provinces. Certaines provinces n'autorisent pas les limitations de garantie ou de dédommagement en cas de non respect des obligations contractuelles. Dans ces provinces, les limitations ci-dessus ne s'appliquent pas à vous. Si une disposition de la présente garantie ou une partie de celle-ci est déclarée invalide, illégale ou inapplicable par un tribunal de la juridiction compétente, la validité, la légalité et l'applicabilité des dispositions restantes ou des parties de celles-ci ne seront en aucun cas affectées ou réduites dans la juridiction de ce tribunal. L'intégralité de cette garantie demeurera valide, légale et applicable par toute juridiction où une telle décision n'a pas été prise.

Cette garantie est fournie par :

ActivePure Manufacturing, LLC  
1300 Valley Drive  
Bristol, VA 24201

### SERVICE

Nous faisons tout notre possible pour fournir à nos clients un guide d'utilisation de nos produits actualisé. Toutefois, nos produits peuvent être sujets à modification sans préavis, altérant par conséquent les informations contenues dans la présente. Pour obtenir les dernières informations, veuillez appeler le service à la clientèle au 1.866.736.0503 ou par courriel [aessupport@activepure.com](mailto:aessupport@activepure.com).

# DÉCLARATION FCC ET PARTIE RESPONSABLE

Cet équipement a été testé et jugé conforme aux limites applicables pour un appareil numérique de Classe B, conformément à la section 15 des réglementations FCC. Ces limites sont établies afin d'apporter une protection raisonnable contre les interférences dangereuses dans une installation résidentielle. Cet équipement génère, utilise et peut émettre des fréquences radio et, s'il n'est pas installé et utilisé conformément aux instructions, peut provoquer des interférences nuisibles aux communications radio. Cependant, il n'est pas garanti que des interférences ne se produiront pas dans une installation en particulier. Si cet équipement cause des interférences dangereuses pour la radio ou la télévision, ce qui peut être déterminé en allumant et en éteignant l'appareil, l'utilisateur est encouragé à tenter de corriger l'interférence par une ou plusieurs des mesures suivantes:

- Réorienter ou déplacer l'antenne de réception.
- Augmenter la séparation entre l'appareil et le récepteur.
- Brancher l'appareil dans une prise sur un circuit autre que celui où est branché le récepteur.
- Consulter le fournisseur indépendant pour obtenir de l'assistance.

## DÉCLARATION DE CONFORMITÉ À LA FCC

**Nom:** Air Scrubber by ActivePure

**Modèle:** A1013V (sans ozone)

**Produit pour:** ActivePure Manufacturing, LLC

Cet appareil est conforme à la section 15 des règles de la FCC.

### Partie responsable

ActivePure Manufacturing, LLC  
1300 Valley Drive  
Bristol, VA 24201

Tel. : 1.866.736.0503



**Signature:** \_\_\_\_\_

**Nom en lettres moulées:** Andrew Eide

**Titre:** Vice-président du développement et de la fabrication des produits

**Date:** 24/05/2024

# Air Scrubber

BY ACTIVEPURE®

POUR DE PLUS AMPLES RENSEIGNEMENTS CONCERNANT L'UTILISATION DE CET APPAREIL, VEUILLEZ CONTACTER LE SERVICE À LA CLIENTÈLE.

1.866.736.0503

[aessupport@activepure.com](mailto:aessupport@activepure.com)