

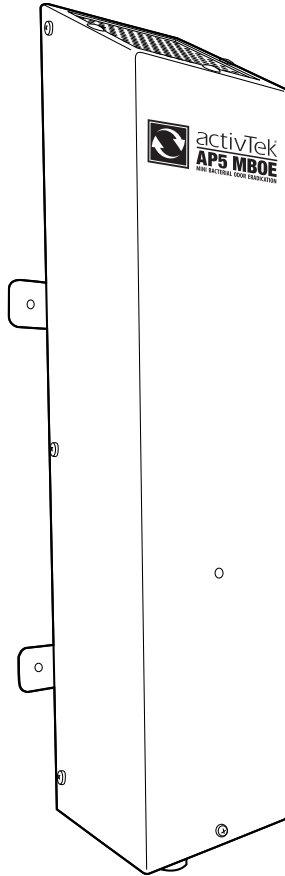

activTek
AP5 MBOE
MINI BACTERIAL ODOR ERADICATION



MINI BACTERIA & ODOR ERADICATOR (MBOE)

READ MANUAL CAREFULLY FOR
PROPER USE AND OPTIMAL OPERATION.



GENERAL INFORMATION

PRODUCT OVERVIEW

Congratulations on your purchase of a activTek AP5 MBOE. The AP5 MBOE is designed to be installed into a commercial ice machine, walk-in, or delicatessen cooler, and used virtually maintenance-free. Please read and follow all procedures outlined in this manual.

CONTENTS

Product Overview	2
Specifications	2
Storage and Disposal	2
Important Safety Instructions	3
For Canadian Customers Only	4
Packing list	5
Installation For Ice Machine	5
Installation For Walk-In and Delicatessen Coolers	7
Replacing the ActivePure® Cell Assembly	7
Optional Pre-filter.	9
Replacement Parts & Service.	10
Warranty Information	11
FCC Declaration & Responsible Party.	12

FILL IN AND SAVE

Record information regarding your new activTek AP5 MBOE.
Retain for future reference.

Model No. _____

Serial No. _____

Date of Purchase _____

Independent Distributor/Contractor:

Name _____

Phone No. _____

Address _____

SPECIFICATIONS

activTek AP5 MBOE

- Sales Number: US40849B (ozone free)
US40672B (ozone)
9940022 (California)

- Model Number: AP5 MBOE

Technology:

- ActivePure Technology

Electrical:

- Input: 100-240V-50/60Hz 0.08A
- Current: <20 Watts power supply

Mechanical:

- 65 cfm | 2.375" flex hose with connection

Weight & Dimensions:

- 4 lbs. 8 oz. (2.04 kg)
- 19.875" H x 5.5" W x 3.813" D
(50.48 cm x 13.97 cm x 9.68 cm)

Operating Temperature:

- 34 °F to 200 °F (1 °C – 93 °C)

Coverage:

- Up to 135 sq. ft. (12.5 m²)

Warranty:

- Limited 3 Year Warranty

We reserve the right to change or modify any specification without notice.

STORAGE AND DISPOSAL

Do not dispose of this product as household waste. Electrical waste and electronic products should be appropriately recycled as required by practices established by your local authority.



IF YOU HAVE ANY QUESTIONS REGARDING THE USE OF THIS PRODUCT,
PLEASE CONTACT CUSTOMER SERVICE AT 866.736.0503

IMPORTANT SAFETY INSTRUCTIONS



WARNING

- All safety precautions described in this manual must be followed; **DO NOT** attempt to operate the AP5 MBOE without first reading and understanding all information provided in this manual
- Disconnect power cord before servicing
- Installation work must be done by qualified person(s) in accordance with all applicable codes and standards, including fire-rated construction
- When using an electrical appliance, basic precautions should always be taken
- To reduce risk of fire, electrical shock, or injury to persons, observe the following:



CAUTION

DO NOT operate unit near heat sources, open flame, or combustible vapors or gases.

Read this manual in its entirety before using your AP5 MBOE.

Keep out of the reach of children.

- **DO NOT** attempt to repair or adjust any of the electrical or mechanical functions; contact your activTek Distributor for service information
- **DO NOT** allow to be used as a toy; do not allow children around the unit
- **DO NOT** allow foreign objects to enter the ventilation openings
- The AP5 MBOE system should be protected from extreme temperatures for longer product life
- Keep hair, clothing, fingers, and all parts of body away from openings
- Operates best in dry, cool environments
- Designed to run at voltages between 100 - 240 VAC 50/60 Hz
- Use only replacement parts recommended by the manufacturer

Please use the AP5 MBOE cautiously. All instructions, warnings and safety precautions set forth in this manual must be followed. The manufacturer will not be held liable for consequences of any actions by the purchaser and/or applicator while using or applying the AP5 MBOE.

SAVE THESE INSTRUCTIONS

FOR CANADIAN CUSTOMERS ONLY

activTek AP5 MBOE

Sales No. : US40672B

This UV device helps reduce the spread of viruses in the air.

Keep out of the reach of children.

Please read the label and owner's manual before using: activTek.net/manuals

PRECAUTIONS:

WARNING: UV light source. Disconnect power before servicing. Unintended use of the device, or damage to the housing, may result in exposure to ultraviolet radiation. Ultraviolet radiation may cause eye and skin irritation. Avoid exposing eyes and skin to ultraviolet radiation.

FIRST AID INSTRUCTIONS: Please contact your healthcare provider in the event of injury caused by this device.

DIRECTIONS FOR USE:

Unit should be installed in a commercial grade ice machine, deli cooler or walk-in cooler by a licensed HVAC contractor or electrician. Please see this manual for detailed instructions on using, handling, storing and disposing of the device, and procedures to mitigate any associated risks.

The use of this device is a supplement to and not a substitute for standard infection control practices; users must continue to follow all current infection control practices, including those related to the cleaning and disinfection of environmental surfaces.

FOR INQUIRIES CONTACT:

AERUS CANADA, INC.

Laird Business Park

3480 Laird Road, Units 2-5

Mississauga, Ontario, Canada, L5L 5Y4

W. Parrell, Manager

(905) 569-9399

wparrell@aerusonline.com

Aerus Canada, Inc. is affiliated with ActivePure Manufacturing, LLC

1300 Valley Dr. Bristol, VA 24201

PACKING LIST

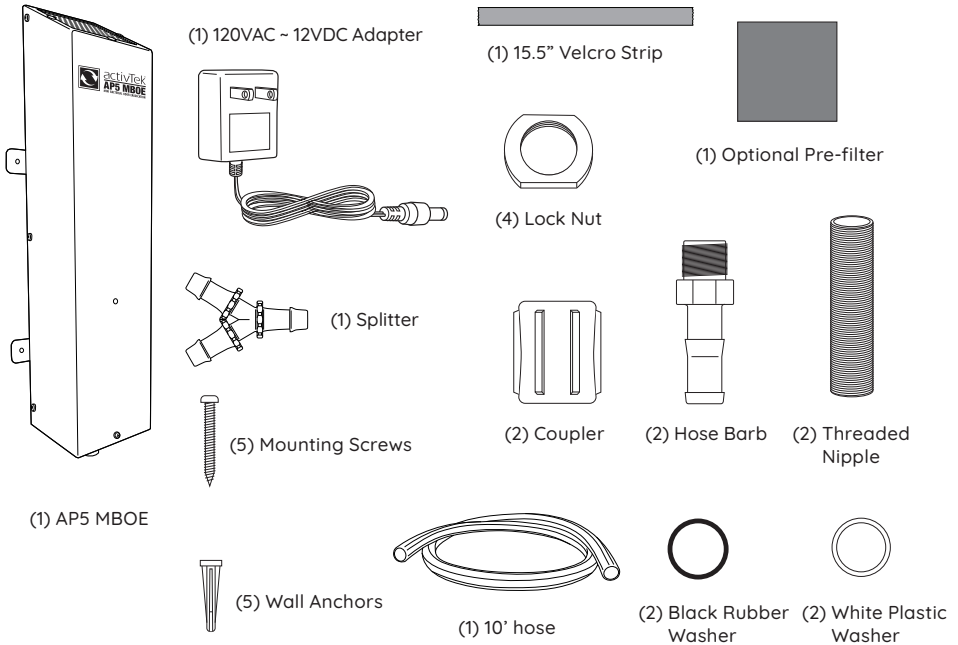

INSTALLATION FOR ICE MACHINE



CAUTION

After installation, we recommend emptying and cleaning the ice machine completely to ensure no contaminants are present.

1. Remove shipping screw before mounting unit on wall.
2. Determine a suitable location to mount unit with access to a standard electrical outlet.
3. Mount unit on wall in a dry, cool environment using the provided wall anchors and mounting screws.

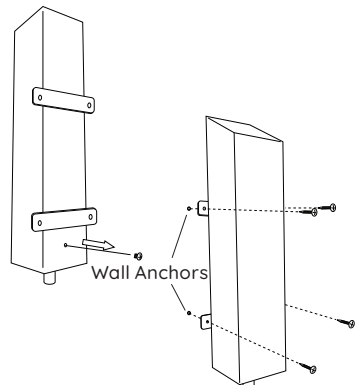

INSTALLATION FOR ICE MACHINE (CONT.)

4. Drill two holes into the ice machine using a 1.125" size drill bit at the top and bottom.

NOTE: Be sure there are no wires or plumbing on the other side of the drill area.

activTek recommends taping a plastic bag to the inside of the ice machine on the drill area to catch any metal or plastic particles.

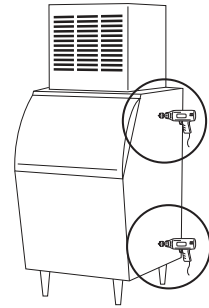

5. Install bulkhead fittings in drilled holes of ice machine.

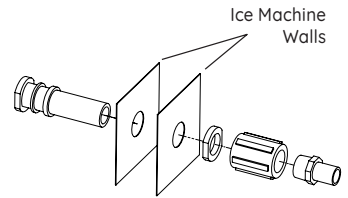

6. Cut a 5" length of hose and attach to bottom of unit. Attach the splitter to hose.

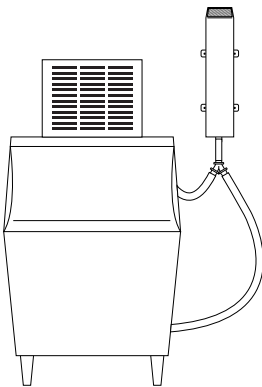
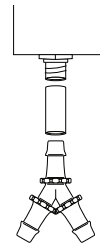

7. Cut remaining of hose to size, attach to splitter and insert into the two bulkhead fittings in the ice machine.

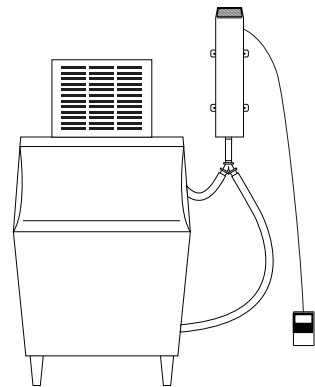

8. Plug the provided AC/DC adapter into a working electrical outlet to turn on unit. The blue light on the front will turn on indicating normal operation.

NOTE: The ActivePure® Cell Assembly needs to be replaced if the blue light remains off.

INSTALLATION FOR WALK-IN AND DELICATESSEN COOLERS



WARNING

- Due to the variety of operational conditions and applications for these systems, the user, through his or her own analysis and testing, is solely responsible for making the final selection as to the type of system, and assuring that all performance, safety and warning requirements of the application are met
- The amount of ozone produced by the AP5 MBOE System is below the maximum permissible OSHA standard for ozone concentration in an inhabited, enclosed area (0.04 ppm)

1. Remove shipping screw before mounting unit on wall.
2. Determine a suitable location to mount unit with access to a standard electrical outlet. Mount unit on wall in a dry, cool environment using the provided wall anchors and mounting screws.
3. If located inside the cooler, the provided hose is not required.

REPLACING THE ACTIVEPURE® CELL ASSEMBLY



WARNING

Always disconnect power from unit before attempting to service.



CAUTION

For optimal performance and to maintain the Limited 3 year warranty, it is required to replace the ActivePure® Cell Assembly once every 12 months, even if the ActivePure bulb appears to be operating normally.

REPLACING THE ACTIVEPURE® CELL ASSEMBLY (CONT.)

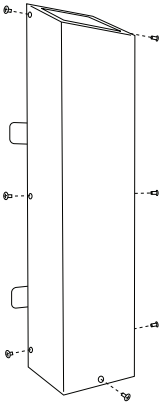

1. Remove the three (3) screws on each side of unit and one (1) screw on the bottom front cover.

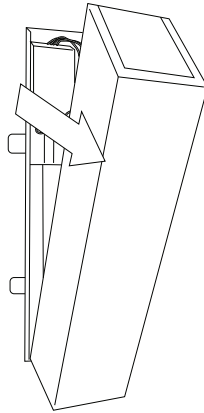

2. Remove front cover.

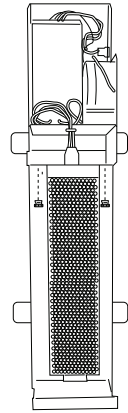

3. Remove two (2) thumb screws.

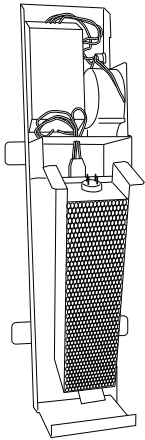

4. Remove the ActivePure® Cell Assembly and replace with a new one.

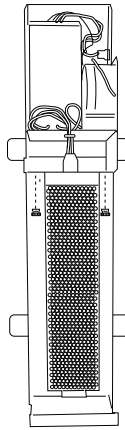

5. Replace thumb screws.

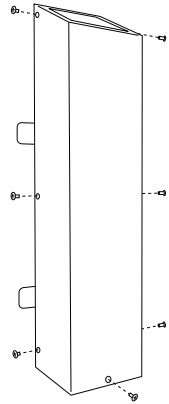

6. Replace cover and screws.



Visit lamprecycle.org for proper bulb disposal regulations

OPTIONAL PRE-FILTER



CAUTION

- **DO NOT** look directly into the unit, or directly at the blue ultraviolet (UV) light as this may cause eye damage, or burns to your eyes or skin
- **DO NOT** use in an overheated (over 120° F.) or an explosive atmosphere
- Always use a GFI protected outlet in damp or wet locations

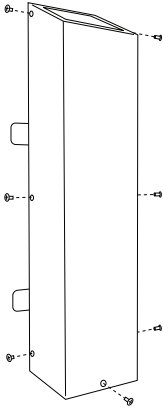

1. Remove the three (3) screws on each side of unit and one (1) screw on the bottom front cover.

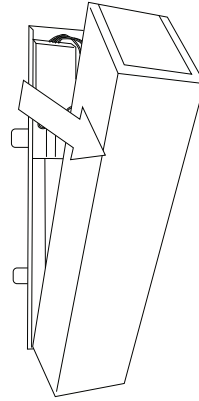

2. Remove front cover.

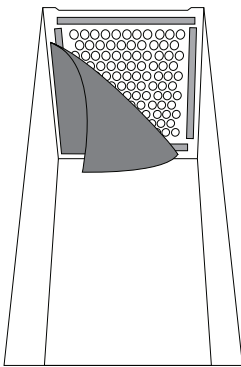

3. Install Velcro strips to the inside vent just outside of the holes. Attach Optional Pre-filter by pressing smooth side of pad firmly to Velcro.

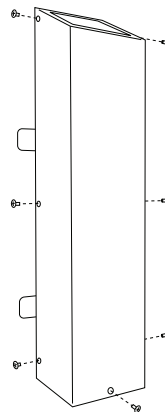

4. Replace cover and screws.

REPLACEMENT PARTS & SERVICE



WARNING

Use only replacement parts recommended by the manufacturer.

REPLACEMENT PARTS	PART NUMBER
ActivePure® Cell Assembly	9950244 (ozone free) US71120 (ozone)

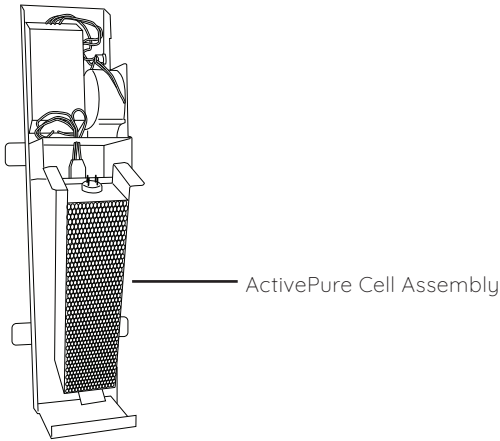

For replacement parts, contact your sales representative or for assistance please contact Customer Service at 866.736.0503

WARRANTY INFORMATION

Limited Three (3) Year Warranty

To register your AP5 MBOE unit, call Customer Service at 866.736.0503 or email at Support@ActivTek.net.

LIMITED 3 YEAR WARRANTY

Customer should not repackage and ship the AP5 MBOE unit due to possibility of irreparable damage. For warranty service, please contact your activTek Distributor for the address of the nearest service center or call 866.736.0503.

WHAT IS COVERED BY THIS WARRANTY

We warrant the AP5 MBOE (excluding filters) to the Customer, subject to the conditions below, against defects in workmanship or material, provided that the products are returned to a service location within the following time periods:

- AP5 MBOE within three (3) years of date of purchase.
- ActivePure Cell Assembly within 12 months from the date of purchase.

INSTALLATION AND MAINTENANCE REQUIREMENTS

This warranty is expressly conditioned upon proper installation, operation, cleaning and maintenance, all in accordance with the Owner's Manual. Failure to meet any of these requirements will void this warranty. Servicing of your AP5 MBOE by parties other than our authorized representatives and/or using parts other than genuine parts will also void this warranty.

This warranty is contingent upon:

- Replacing the ActivePure Cell Assembly once every 12 months with a genuine ActivePure part (proof of change required)

HOW TO OBTAIN WARRANTY SERVICE

Customer must contact their activTek Distributor and provide proof of purchase within the above time periods. We will repair or replace and return the product, without charge and within a reasonable period of time, subject to the conditions herein, if its examination shall disclose any part to be defective in workmanship or material. If we, in our discretion, are unable to repair the product after a reasonable number of attempts, we will provide either a refund of the purchase price or a replacement unit, at the company's option.

WHAT IS NOT COVERED BY THIS WARRANTY

Ordinary wear and tear shall not be considered a defect in workmanship or material. These warranties do not apply to filters nor for loss or damage caused by accident, fire, abuse, misuse, improper installation, leaking, modification, misapplication, or by any repairs other than those provided by our authorized Service Center. This warranty is non-transferable.

UNAUTHORIZED CHANNELS & MISSING SERIAL NUMBERS

If a valid serial number is missing from the product, the warranty will be voided. ActivTek products are authorized for sale through activTek Distributors only. Warranties are voided if a product is purchased through unauthorized channels; this includes websites that are not authorized to use activTek's trademarked names, images and logos as well as Internet auction sites (e.g. eBay and Craigslist). The only approved Internet presence for activTek products is activTek.net. To confirm warranty coverage prior to purchasing a product, contact activTek at 866-736-0503 with the serial number located on the back of the unit.

EXCLUSION OF OTHER WARRANTIES AND CONDITIONS

EXCEPT AS PROVIDED HEREIN, WE MAKE NO REPRESENTATION OR WARRANTY OF ANY KIND. ALL OTHER WARRANTIES OF ANY KIND, EXPRESS OR IMPLIED, ARE HEREBY EXPRESSLY DISCLAIMED, INCLUDING ANY IMPLIED WARRANTY OF MERCHANTABILITY OR FITNESS FOR A PARTICULAR PURPOSE.

LIMITATION OF LIABILITY FOR SPECIAL, INCIDENTAL OR CONSEQUENTIAL DAMAGES

WE SHALL NOT IN ANY CASE BE LIABLE FOR SPECIAL, INCIDENTAL OR CONSEQUENTIAL DAMAGES ARISING FROM BREACH OF EXPRESSED OR IMPLIED WARRANTIES, CONDITIONS, GUARANTEES OR REPRESENTATIONS, BREACH OF CONTRACT, NEGLIGENCE OR ANY OTHER LEGAL THEORY. Such excluded damages include, but are not limited to, loss of profits or revenue, and loss of the use of the products, and any loss caused by leaks or other water damage.

FOR U.S. APPLICATION ONLY

This warranty gives you specific legal rights, and you may also have other rights which vary from state to state. Some states do not allow limitations on warranties, or on remedies for breach. In such states, the above limitations may not apply to you.

FOR CANADIAN APPLICATION ONLY

Exclusion of Subsequent Owners: Except as otherwise required by applicable legislation, this warranty is not transferable. This warranty gives you specific legal rights and you may also have other rights which vary from province to province. Some provinces and territories do not allow limitations on warranties, or on remedies for breach. In such provinces or territories, the above limitations may not apply to you. If any provision of this warranty or part thereof is held by a court of competent jurisdiction to be invalid, illegal, or unenforceable, the validity, legality and enforceability of the remaining provisions or parts thereof will not in any way be affected or impaired within the jurisdiction of that court. This entire warranty shall continue to be valid, legal and enforceable in any jurisdiction where a similar determination has not been made.

This warranty is provided by:

ActivePure Manufacturing, LLC
1300 Valley Drive
Bristol, VA 24201

SERVICE

Every effort is made to ensure customers receive an up-to-date instructions manual on the use of our products; however, from time to time, modifications to our products may without notice make the information contained herein subject to alteration. For the latest information, call Customer Service at 866.736.0503 or email at Support@ActivTek.net.

FCC DECLARATION & RESPONSIBLE PARTY

This equipment has been tested and found to comply with the limits for a Class A digital device, pursuant to Part 15 of the FCC Rules. These limits are designed to provide reasonable protection against harmful interference when the equipment is operated in a **commercial environment**. This equipment may generate, use, or could radiate radio frequency energy and, if not installed and used in accordance with the instruction manual, may cause harmful interference to radio communications. Operation of this equipment in a residential area is likely to cause harmful interference, in which case the user will be required to correct the interference at their own expense. If this equipment does cause harmful interference to radio or television, which can be determined by turning the equipment off and on, the user is encouraged to try to correct the interference by one or more of the following measures:

- Reorient or relocate the receiving antenna.
- Increase the separation between the equipment and receiver.
- Connect the equipment into an outlet on a circuit different from that to which the receiver is connected.
- Consult the Distributor or an experienced radio/TV technician for help.

FCC Declaration of Conformity

Name: activTek AP5 MBOE

Model: AP5 MBOE

Produced by: ActivePure Manufacturing, LLC

This device complies with Part 15 of the FCC Rules.

Responsible Party

ActivePure Manufacturing, LLC

1300 Valley Drive

Bristol, VA 24201

Ph: 866.736.0503

Signature: _____



Printed Name: Andrew Eide

Title: Vice President of Product Development
and Manufacturing

Date: 08/11/23



For information regarding the use of this product, please call
Customer Service at **866.736.0503** or email at **Support@ActivTek.net**.



activTek®
AP5 MBOE
ÉLIMINATION DES MINI BACTÉRIES ET DES ODEURS

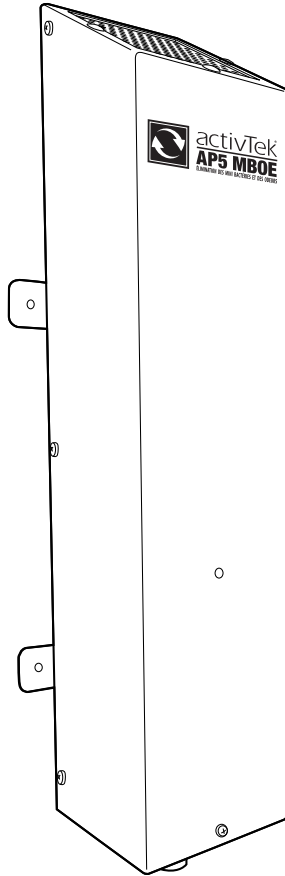

ÉLIMINATEUR DE MINI BACTÉRIES ET D'ODEURS (MBOE)

LIRE LE MANUEL ATTENTIVEMENT POUR
CONNAITRE LES PROCÉDURES ET LE
FONCTIONNEMENT OPTIMAL.



INFORMATIONS GÉNÉRALES

PRÉSENTATION DU PRODUIT

Félicitations pour l'achat de votre système activTek AP5 MBOE. Le AP5 MBOE est conçu pour être installé sur une machine à glace commerciale, une chambre froide ou une vitrine réfrigérée et ne nécessite pratiquement aucun entretien. Veuillez lire et suivre toutes les procédures décrites dans le présent manuel.

TABLE DES MATIÈRES

Présentation du produit.	16
Spécifications	16
Stockage et mise au rebut.	16
Consignes de sécurité importantes	17
Pour le Canada uniquement	18
Contenu de l'emballage.	19
Installation sur une machine à glace	19
Installation dans les chambres froides et les vitrines réfrigérées	21
Remplacement de l'assemblage de la cellule ActivePure®.	21
Préfiltre facultatif	23
Pièces de rechange et entretien.	24
Informations relatives à la garantie	25
Déclaration FCC et partie responsable	26

À REMPLIR ET À CONSERVER

Indiquez les informations suivantes relatives à votre nouveau système activTek AP5 MBOE. Conservez-les pour consultation ultérieure.

Modèle _____

Numéro de série. _____

Date d'achat _____

Distributeur indépendant/entrepreneur :

Nom _____

Téléphone _____

Adresse _____

SPÉCIFICATIONS

activTek AP5 MBOE

- Numéro de série : US40849B (sans ozone)
US40672B (ozone)
9940022 (Californie)

- Modèle : AP5 MBOE

Technologie:

- Technologie ActivePure

Électricité:

- Entrée : 100-240 V ~ 50/60 Hz 0,08 A
- Courant : alimentation < 20 W

Mécanique:

- 65 p³/min | Tuyau flexible 2,375" avec raccord

Poids et dimensions :

- 4 lb 8 oz. (2,04 kg)
- 19,875" H x 5,5" L x 3,813" P
(50,48 cm x 13,97 cm x 9,68 cm)

Température de fonctionnement :

- 34 °F à 200 °F (1 °C à 93 °C)

Couverture:

- Jusqu'à 135 pi² (12,5 m²)

Garantie:

- Garantie limitée de 3 ans

Nous nous réservons le droit de changer ou de modifier les spécifications sans préavis.

STOCKAGE ET MISE AU REBUT

Ne jetez pas ce produit avec les déchets ménagers. Les déchets électriques et les produits électroniques doivent être recyclés de manière appropriée, tel que le requièrent les pratiques établies par votre autorité locale.



SI VOUS AVEZ DES QUESTIONS CONCERNANT L'UTILISATION DE CE PRODUIT, CONTACTEZ LE SERVICE À LA CLIENTÈLE AU 1-866-736-0503

CONSIGNES DE SÉCURITÉ IMPORTANTES



MISE EN
GARDE

- Toutes les consignes de sécurité décrites dans ce manuel doivent être suivies; **NE PAS** tenter d'utiliser le AP5 MBOE sans avoir lu et compris au préalable toutes les informations contenues dans le présent manuel
- Débranchez le câble d'alimentation avant d'effectuer des travaux d'entretien
- Le travail d'installation et le câblage électrique doivent être effectués par une ou des personnes qualifiées, selon tous les codes et normes applicables, y compris la construction résistante au feu
- L'utilisation d'appareils électriques nécessite des précautions de base qu'il faut toujours prendre
- Pour réduire les risques d'incendie, de choc électrique ou de blessure corporelle, veuillez respecter les procédures suivantes:



ATTENTION

N'utilisez pas l'appareil à proximité de sources de chaleur, de flammes nues ou de vapeurs ou gaz combustibles.

Lisez l'intégralité de ce manuel avant de commencer à utiliser le AP5 MBOE.

Garder hors de la portée des enfants.

- **NE PAS** tenter de réparer ou d'ajuster les fonctions électriques ou mécaniques de cet appareil; veuillez contacter votre distributeur activTek pour obtenir des informations relatives à sa maintenance/réparation
- **NE PAS** permettre son utilisation comme jouet; ne pas laisser les enfants s'approcher de l'appareil
- **NE PAS** laisser des objets étrangers entrer dans les ouvertures de ventilation
- Tenir les cheveux, les vêtements, les doigts et toute partie du corps à l'écart des orifices
- Le système AP5 MBOE doit être protégé des températures extrêmes afin d'optimiser sa durée de vie
- Fonctionnement optimal dans les environnements frais et secs
- Conçu pour des tensions entre 100 et 240 V CA, 50/60 Hz
- Utiliser uniquement les pièces de rechange recommandées par le fabricant

Veuillez utiliser l'AP5 MBOE avec précaution. Toutes les instructions, mises en garde et consignes de sécurité énoncées dans ce manuel doivent être suivies. Le fabricant ne sera pas tenu responsable des conséquences de toute action effectuée par l'acheteur et/ou l'utilisateur lors de l'utilisation ou de l'application de l'AP5 MBOE.

CONSERVER CES CONSIGNES

POUR LE CANADA UNIQUEMENT

activTek AP5 MBOE

Numéro de série : US40672B

Cet appareil UV permet de réduire la propagation des virus dans l'air.

Garder hors de la portée des enfants.

Veuillez lire l'étiquette et le manuel de l'utilisateur avant utilisation : activTek.net/manuals

PRÉCAUTIONS:

MISE EN GARDE : Source de rayonnement UV. Débrancher l'appareil avant d'effectuer des travaux d'entretien. Une mauvaise utilisation de l'appareil ou un boîtier endommagé peuvent entraîner une exposition aux rayonnements ultraviolets. Les rayonnements ultraviolets peuvent irriter les yeux et la peau. Éviter toute exposition des yeux et de la peau aux rayonnements ultraviolets.

CONSIGNES DE PREMIERS SECOURS : Contactez votre prestataire de santé en cas de blessures causées par cet appareil.

INSTRUCTIONS D'UTILISATION:

L'appareil doit être installé sur une machine à glace commerciale, une vitrine réfrigérée ou une chambre froide par un électricien ou un entrepreneur agréé en CVC. Veuillez consulter le présent manuel pour obtenir les instructions détaillées d'utilisation, de manipulation, de stockage et de mise au rebut de l'appareil ainsi que les procédures d'atténuation des risques associés.

L'utilisation de cet appareil est un complément aux pratiques standard de contrôle des infections et ne s'y substitue pas; les utilisateurs doivent continuer de suivre toutes les pratiques de contrôle des infections en vigueur, y compris celles relatives au nettoyage et à la désinfection des surfaces de l'environnement.

POUR TOUTE QUESTION, VEUILLEZ CONTACTER :

AERUS CANADA, INC.

Laird Business Park

3480 Laird Road, Units 2-5

Mississauga, Ontario, Canada, L5L 5Y4

W. Parrell, gestionnaire

(905) 569-9399

wparrell@aerusononline.com

Aerus Canada, Inc. est affiliée à ActivePure Manufacturing, LLC

1300 Valley Dr. Bristol, VA 24201

CONTENU DE L'EMBALLAGE

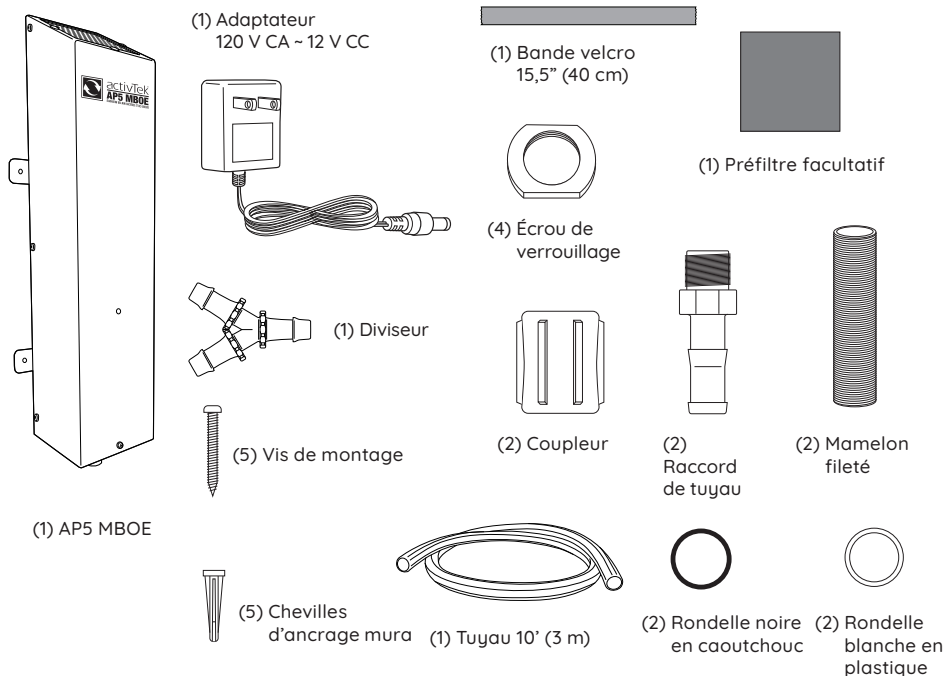

INSTALLATION SUR UNE MACHINE À GLACE



ATTENTION

Après l'installation, nous recommandons de vider et de nettoyer complètement la machine à glace afin de garantir l'absence de contaminants.

1. Retirez la vis de transport avant de fixer l'appareil sur un mur.
2. Identifiez un endroit approprié pour l'installation de l'appareil, disposant d'un accès à une prise électrique standard.
3. Installez l'appareil sur un mur dans un environnement frais et sec à l'aide des chevilles d'ancrage mural et des vis de montage fournies.

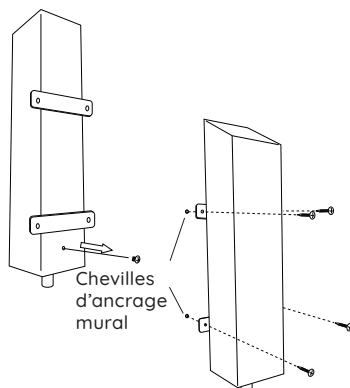

INSTALLATION SUR UNE MACHINE À GLACE (SUITE)

4. Percez deux trous en haut et en bas de la machine à glace à l'aide d'une fraise de 1,125" (2,8 cm) de diamètre.

REMARQUE: Assurez-vous qu'aucun élément de câblage ou de plomberie ne se trouve de l'autre côté de la zone percée.

activTek recommande d'accrocher un sac en plastique à l'intérieur de la machine au niveau de la zone percée à l'aide de ruban adhésif afin de collecter toute particule de métal ou de plastique.

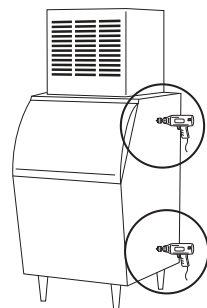

5. Installez les raccords de cloison sur les trous percés dans la machine à glace.

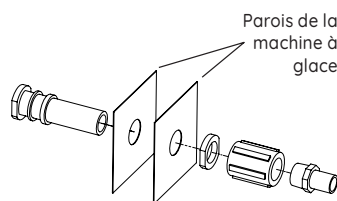

6. Coupez 5" (1,5 m) de tuyau et fixez-le sur la partie inférieure de l'appareil. Installez le diviseur sur le tuyau.

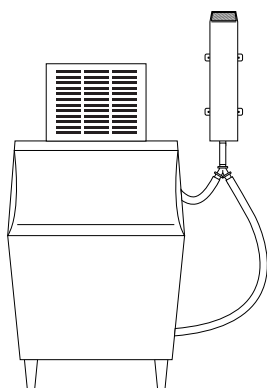
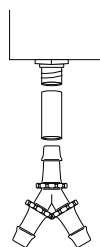

7. Coupez le reste du tuyau à la taille appropriée, raccordez-le au diviseur et insérez les deux raccords de cloison dans la machine à glace.

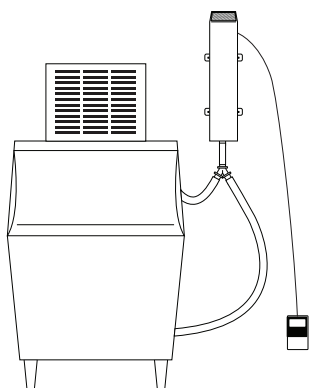

8. Branchez l'adaptateur CA/CC fourni sur une prise électrique alimentée pour mettre l'appareil sous tension. Le témoin bleu sur l'avant de l'appareil indique un fonctionnement normal.

REMARQUE: L'assemblage de la cellule ActivePure® doit être remplacé si le témoin bleu reste éteint.

INSTALLATION DANS LES CHAMBRES FROIDES ET LES VITRINES RÉFRIGÉRÉES



MISE EN
GARDE

- En raison de la variété des conditions de fonctionnement et des applications de ces systèmes, l'utilisateur est, par le biais de ses propres essais et analyses, le seul responsable de la sélection finale du type de système approprié et garantit que toutes les exigences en matière de performances, de sécurité et de mises en garde sont respectées pour cette application
- La quantité d'ozone produite par le système AP5 MBOE est inférieure au maximum autorisé par la norme OSHA concernant la concentration en ozone dans un espace clos et habité (0,04 ppm)

1. Retirez la vis de transport avant de fixer l'appareil sur un mur.
2. Identifiez un endroit approprié pour l'installation de l'appareil, disposant d'un accès à une prise électrique standard. Installez l'appareil sur un mur dans un environnement frais et sec à l'aide des chevilles d'ancrage mural et des vis de montage fournies.
3. Si l'appareil est installé dans le réfrigérateur, le tuyau fourni n'est pas nécessaire.

REPLACEMENT DE L'ASSEMBLAGE DE LA CELLULE ACTIVEPURE®



MISE EN
GARDE

Débranchez toujours l'appareil de l'alimentation avant d'effectuer des travaux d'entretien.



ATTENTION

Pour s'assurer d'une performance optimale, et pour conserver la garantie limitée de 3 ans, il est obligatoire de remplacer l'assemblage de cellule ActivePure® tous les ans, même si la lampe ActivePure semble fonctionner normalement.

REPLACEMENT DE L'ASSEMBLAGE DE LA CELLULE ACTIVEPURE® (SUITE)

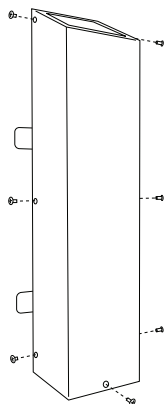

1. Retirez les trois (3) vis sur chaque côté de l'appareil et une (1) vis sur la partie inférieure du cache avant.

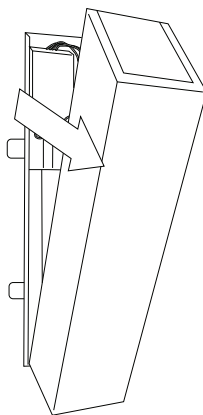

2. Retirez le cache avant.

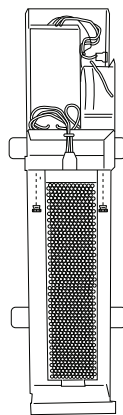

3. Retirez les deux (2) vis de montage.

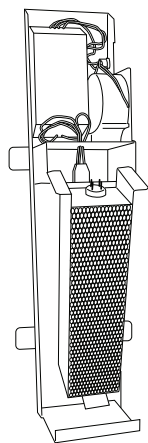

4. Retirez l'assemblage de la cellule ActivePure® et remplacez-la par une neuve.

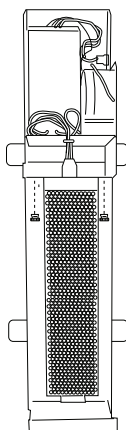

5. Remplacez les vis de montage.

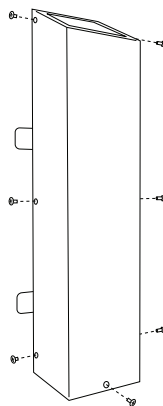

6. Remplacez le cache et les vis.



Rendez-vous sur lamprecycle.org pour consulter les réglementations de mise au rebut des ampoules

PRÉFILTRE FACULTATIF



ATTENTION

- **NE PAS REGARDER** directement dans l'appareil ou vers la lumière bleue ultraviolette (UV), car cela peut endommager la vue ou brûler les yeux ou la peau
- **NE PAS UTILISER** l'appareil dans un environnement à température excessive (supérieure à 120 °F/49 °C) ou dans une atmosphère explosive
- Utilisez toujours une prise GFI protégée dans les emplacements humides ou mouillés.

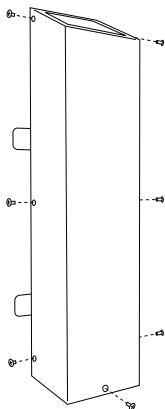

1. Retirez les trois (3) vis sur chaque côté de l'appareil et une (1) vis sur la partie inférieure du cache avant.

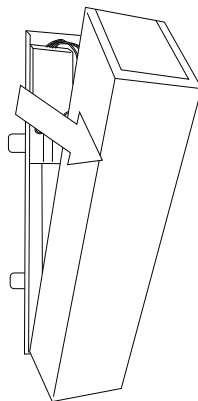

2. Retirez le cache avant.

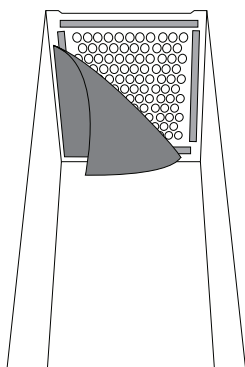

3. Installez les bandes Velcro sur la grille d'aération intérieure, juste à côté des trous. Fixez le préfiltre facultatif en appuyant fermement son côté lisse sur le Velcro.

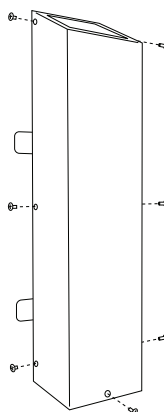

4. Remplacez le cache et les vis.

PIÈCES DE RECHANGE ET ENTRETIEN



MISE EN
GARDE

Utilisez uniquement les pièces de rechange recommandées par le fabricant.

PIÈCES DE RECHANGE	NUMÉRO DE PIÈCE
L'assemblage de la cellule ActivePure®	9950244 (sans ozone) US71120 (ozone)

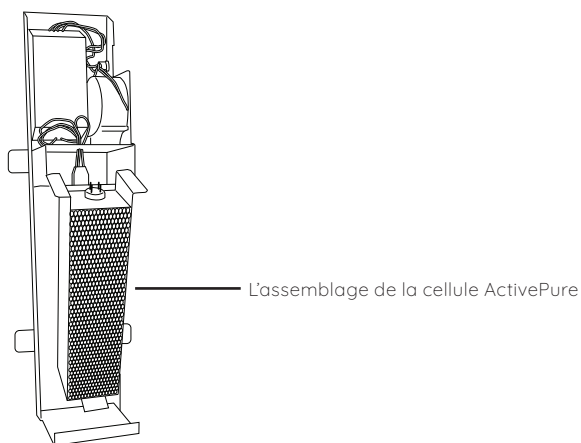

Pour obtenir des pièces de rechange, contactez votre représentant commercial. Pour obtenir de l'aide, contactez le service à la clientèle au 1.866.736.0503

INFORMATIONS RELATIVES À LA GARANTIE

Garantie limitée de trois (3) ans

Pour enregistrer votre appareil AP5 MBOE, appelez le service à la clientèle au 1.866.736.0503 ou envoyez un courriel à l'adresse Support@ActivTek.net.

GARANTIE LIMITÉE DE 3 ANS

Le client ne doit pas réemballer et expédier le AP5 MBOE, car des dommages irréparables pourraient survenir. En ce qui concerne le service de garantie, contactez votre distributeur activTek pour obtenir l'adresse du centre de services le plus proche ou appelez le 1-866-736-0503.

CE QUI EST COUVERT PAR LA GARANTIE

Nous garantissons l'appareil AP5 MBOE (filtres exclus) au client, selon les conditions ci-dessous, contre tout défaut de fabrication ou de matériel, à condition que les produits soient retournés dans un centre de services dans les délais suivants :

- AP5 MBOE dans les trois (3) ans suivant la date d'achat.
- Assemblage de cellule ActivePure dans l'année (12 mois) suivant la date d'achat

EXIGENCES D'INSTALLATION ET D'ENTRETIEN

Cette garantie est expressément assujettie à l'installation, au fonctionnement, au nettoyage et à l'entretien appropriés, le tout en conformité avec le manuel de l'utilisateur. En cas de non-conformité à l'une de ces exigences, cette garantie sera annulée. L'entretien de votre AP5 MBOE par des parties autres que nos représentants agréés et/ou l'utilisation de pièces autres que des pièces authentiques annuleront également cette garantie.

La garantie est subordonnée au :

- Remplacement de l'assemblage de cellule ActivePure une fois tous les 12 mois par une pièce d'origine ActivePure (une preuve du remplacement pourrait être exigée).

COMMENT OBTENIR LE SERVICE DE GARANTIE

Le client doit contacter son distributeur activTek et fournir une preuve d'achat dans les délais prescrits ci-dessus. Nous procéderons à la réparation ou au remplacement du produit, sans frais et dans un délai raisonnable, sous réserve des conditions indiquées dans les présentes, si notre examen révèle qu'une pièce présente un défaut de fabrication ou de matériel. Si, à notre discrétion, nous ne sommes pas en mesure de réparer le produit après un nombre raisonnable de tentatives, nous rembourserons le prix d'achat ou le remplacerons, au gré de l'entreprise.

CE QUI N'EST PAS COUVERT PAR CETTE GARANTIE

L'usage normale n'est pas considérée comme un défaut de fabrication ou de matériel. Ces garanties ne s'appliquent pas aux filtres ou aux pertes/dommages causés par un accident, un incendie, une utilisation abusive, une mauvaise utilisation, une installation incorrecte, une fuite, une modification, une mauvaise application ou des réparations autres que celles fournies par notre centre de services agréé. Cette garantie n'est pas transférable.

CANAUX NON AUTORISÉS ET NUMÉROS DE SÉRIE MANQUANTS

En cas d'absence de numéro de série valide sur le produit, la garantie sera annulée. Les produits ActivTek peuvent être vendus uniquement par les distributeurs activTek. Les garanties s'annulent si un produit est acheté via un canal non autorisé, comme un site Web non autorisé à utiliser les noms de marque d'activTek, ses images ou ses logos, ou encore un site de vente aux enchères (p. ex. : eBay, Craigslist, etc.). Les produits activTek peuvent être présents sur Internet uniquement sur le site activTek.net. Pour confirmer la couverture par la garantie avant l'achat du produit, contactez activTek au 1-866-736-0503 en indiquant le numéro de série situé à l'arrière de l'appareil.

EXCLUSION D'AUTRES GARANTIES ET CONDITIONS

SOUS RÉSERVE DES DISPOSITIONS PRÉVUES DANS LES PRÉSENTES, NOUS N'ENONÇONS AUCUNE REPRÉSENTATION OU GARANTIE DE QUELQUE SORTE QUE CE SOIT. AERUS DÉCLINE EXPRESSÉMENT TOUTE AUTRE GARANTIE DE QUELQUE NATURE QUE CE SOIT, EXPLICITE OU IMPLICITE, Y COMPRIS TOUTE GARANTIE IMPLICITE DE QUALITÉ MARCHANDE OU DE CONVENANCE À UN USAGE PARTICULIER.

LIMITATION DE RESPONSABILITÉ À L'ÉGARD DES DOMMAGES PARTICULIERS, ACCESSOIRES OU INDIRECTS

NOUS DÉCLINONS TOUTE RESPONSABILITÉ À L'ÉGARD DES DOMMAGES PARTICULIERS, ACCESSOIRES OU INDIRECTS RÉSULTANT DU NON-RESPECT DES GARANTIES, CONDITIONS OU REPRÉSENTATIONS EXPRESSES OU IMPLICITES, D'UNE VIOLATION DE CONTRAT, DE NÉGLIGENCE OU DE TOUT AUTRE CAS DE FIGURE THÉORIQUES JURIDIQUES. Ces dommages exclus comprennent, sans s'y limiter, la perte de profits ou de revenus, la perte de jouissance du produit et toute perte due à des fuites et/ou d'autres dommages causés par l'eau.

POUR LES ÉTATS-UNIS UNIQUEMENT

Cette garantie vous confère des droits juridiques spécifiques qui peuvent être complétés par d'autres droits variant d'un État à l'autre. Certains États ne permettent pas de limiter les garanties ou les recours en cas de non-respect des conditions. Dans ces États, les limitations mentionnées ci-dessus peuvent ne pas s'appliquer.

POUR LE CANADA UNIQUEMENT

Exclusion des propriétaires subséquents : sauf disposition contraire dans les lois applicables, cette garantie n'est pas transférable. Cette garantie vous confère des droits juridiques spécifiques qui peuvent être complétés par d'autres droits variant d'une province à l'autre. Certaines provinces et certains territoires ne permettent pas de limiter les garanties ou les recours en cas de non-respect des conditions. Dans ces provinces ou territoires, les dispositions limitatives ci-dessus peuvent ne pas s'appliquer. Si une disposition de cette garantie ou une partie de celle-ci est jugée invalide, illégale, ou inapplicable par un tribunal compétent, la validité, la légalité et l'applicabilité de la disposition ou de la partie concernée ne seront pas affectées ni altérées en aucun cas dans la juridiction de ce tribunal. La totalité de la garantie continue d'être valide, légale et applicable dans toute juridiction où une détermination similaire n'a pas été effectuée.

Cette garantie est fournie par :

ActivePure Manufacturing, LLC
1300 Valley Drive
Bristol, VA 24201

SERVICE

Nous nous efforçons, dans toute la mesure du possible, de veiller à ce que nos clients reçoivent des manuels d'utilisation à jour; cependant, il se peut que nos produits soient modifiés de temps à autre sans préavis, ce qui imposerait par la suite une modification des informations contenues dans ce manuel. Pour obtenir les informations les plus récentes, appelez le service à la clientèle au 1-866-736-0503 ou envoyez un courriel à l'adresse Support@ActivTek.net.

DÉCLARATION FCC ET PARTIE RESPONSABLE

Cet équipement a été testé et reconnu conforme aux limites pour les appareils numériques de classe A, conformément à la section 15 des règles de la FCC. Ces limites sont conçues pour apporter une protection raisonnable contre les interférences nuisibles lors de l'utilisation de l'appareil dans un **environnement commercial**. Cet équipement peut générer, utiliser ou émettre des fréquences radio et, s'il n'est pas installé et utilisé conformément aux instructions du manuel, il peut provoquer des interférences nuisibles aux communications radio. Le fonctionnement de cet appareil dans une zone résidentielle peut créer des interférences nuisibles, auquel cas l'utilisateur devra corriger ces interférences à ses propres frais. Si cet équipement cause des interférences nuisibles pour la radio ou la télévision, ce qui peut être déterminé en allumant et en éteignant l'appareil, nous encourageons l'utilisateur à tenter de corriger les interférences à l'aide de l'une ou plusieurs des mesures suivantes :

- Réorienter ou déplacer l'antenne de réception.
- Augmenter la distance entre l'appareil et le récepteur.
- Brancher l'appareil sur une prise qui se trouve dans un circuit différent de celui où le récepteur est branché.
- Consultez votre distributeur ou un technicien en radio/télévision expérimenté pour obtenir de l'aide.

Déclaration de conformité à la FCC

Nom: activTek AP5 MBOE

Modèle : AP5 MBOE

Fabriqué par : ActivePure Manufacturing, LLC

Cet appareil est conforme à la section 15 des règles de la FCC.

Partie responsable

ActivePure Manufacturing, LLC
1300 Valley Drive
Bristol, VA 24201

Tél. : 1.866.736.0503

Signature: _____



Nom en caractères d'imprimerie : Andrew Eide

Titre: Vice- président du développement et de la fabrication des produits

Date: 11/08/2023



Pour plus d'informations concernant l'utilisation de cet appareil,
contactez le service à la clientèle au **1.866.736.0503** ou envoyez un
courriel à l'adresse **Support@ActivTek.net**.